

Cub Cadet[®]

MANUEL DE L'UTILISATEUR



Original

Robotic Mower
XR5 1000, XR5 2000

La sécurité d'abord

IMPORTANT !

LISEZ ATTENTIVEMENT CE GUIDE DE SÉCURITÉ AVANT UTILISATION. À CONSERVER POUR RÉFÉRENCE FUTURE

- ① **Consignes d'utilisation sans risque**
- ② **Définition des symboles**
- ③ **Dispositifs de sécurité**



N'autorisez pas les enfants à utiliser ou faire fonctionner la tondeuse. Les enfants doivent être surveillés en permanence.

Le présent guide contient les instructions originales du fabricant, conformes aux normes 2006/42/CE et 2014/53/UE. Il peut décrire des modèles non proposés dans votre pays.

Veillez prendre note de la terminologie ci-dessous lorsque vous utilisez ce guide.

Avant et Arrière de la tondeuse :

L'Avant est le côté opposé au bouton STOP (rouge). Direction vers laquelle se déplace la tondeuse et où se trouvent les roues passives.

L'Arrière est le côté où se trouve le bouton STOP (rouge) et où se trouvent les roues motrices.

Les directions Gauche et Droite sont déterminées en se plaçant derrière l'Arrière de la tondeuse et en regardant vers l'Avant.

Consignes de sécurité



DANGER

Décrit des situations qui entraîneront des blessures graves ou la mort si le danger n'est pas évité.



AVERTISSEMENT

Décrit des situations qui pourraient entraîner des blessures graves ou la mort si le danger n'est pas évité.



ATTENTION

Décrit des situations qui pourraient entraîner des blessures modérées ou mineures, ou endommager des biens et/ou le produit si le danger n'est pas évité.



Fournit des informations sur la bonne utilisation du produit et la façon d'éviter les dysfonctionnements.

Informations importantes sur la sécurité



AVERTISSEMENT

Il est de votre responsabilité de :

- Limiter l'utilisation de cette tondeuse aux personnes qui savent lire, comprennent et respectent les avertissements et instructions figurant dans le présent guide et sur la tondeuse
- Signaler à vos voisins qu'un robot tondeuse est en fonctionnement et qu'ils s'exposent à un danger s'ils accèdent à votre pelouse lorsqu'elle est en marche



DANGER

Branchez toujours la tondeuse à une prise électrique intérieure protégée contre les intempéries ! Respectez les instructions d'installation électrique locales.



AVERTISSEMENT

Laissez le temps aux lames de s'arrêter de tourner avant de soulever ou d'incliner la tondeuse ou de vous approcher des lames.



DANGER

Ne branchez pas un cordon d'alimentation endommagé à la prise et ne touchez pas un cordon endommagé car il pourrait présenter un risque d'électrocution.

Tenez tous les cordons d'alimentation éloignés de la face inférieure de la tondeuse pour éviter tout dommage.

1

Consignes d'utilisation sans risque

A. Informations générales

1. Lisez, assimilez et suivez toutes les instructions figurant sur la tondeuse et dans le(s) manuel(s) avant d'essayer de l'assembler et de l'utiliser. Conservez ce manuel en lieu sûr afin de pouvoir le consulter ultérieurement en cas de besoin et de commander des pièces de rechange.
2. Familiarisez-vous avec toutes les commandes et leur bon usage.
3. Il est de votre responsabilité de signaler à vos voisins que vous possédez un robot tondeuse et du risque de blessure auquel ils s'exposent s'ils accèdent à votre pelouse lorsqu'elle est en fonctionnement.
4. Si votre pelouse est ouverte sur la rue et/ou la propriété de vos voisins, vous devez être présent lorsque la tondeuse est en fonctionnement pour empêcher quiconque d'entrer en contact avec elle. Sinon, vous devez clôturer votre pelouse de façon que personne ne puisse y accéder pendant que la tondeuse est en fonctionnement.
5. N'autorisez jamais les enfants de moins de 14 ans à utiliser la tondeuse avec la télécommande. Les enfants de plus de 14 ans doivent lire et comprendre les instructions et consignes d'utilisation sans risque figurant dans le présent manuel et sur la tondeuse, et doivent être formés et supervisés par un adulte.
6. Ne laissez jamais des enfants, des personnes présentant des capacités physiques, sensorielles ou mentales réduites ou personnes n'ayant pas lu ces instructions utiliser la tondeuse.
7. Si vous êtes confronté à des situations non abordées dans ce guide, faites preuve de vigilance et de bon sens. Pour obtenir de l'aide, contactez votre représentant du service clients.
8. Cette tondeuse est un équipement électrique de haute précision et non un jouet. Vous devez par conséquent faire preuve d'une extrême vigilance en permanence. Cette tondeuse a été conçue pour une chose : tondre l'herbe. Ne l'utilisez pas à d'autres fins.

B. Préparatifs avant utilisation



AVANT D'UTILISER LE PRODUIT POUR LA PREMIÈRE FOIS, ASSUREZ-VOUS QU'IL A ÉTÉ RECHARGÉ SANS INTERRUPTION PENDANT 3 HEURES.

1. Assurez-vous que le câble périphérique est correctement posé, conformément aux indications fournies plus loin dans le présent guide.
2. Inspectez scrupuleusement la zone dans laquelle la tondeuse sera utilisée. Retirez-en toutes les pierres, bâtons, câbles, os, jouets et autres corps étrangers susceptibles d'endommager la lame ou qui pourraient être emprisonnés et projetés par la lame. Les objets projetés peuvent occasionner des blessures graves.
3. Les personnes extérieures, enfants et animaux doivent rester à l'intérieur lorsque la tondeuse est en fonctionnement. Arrêtez la tondeuse si quelqu'un pénètre dans la zone de tonte.
4. En cas de risque d'orage, rangez la tondeuse dans un lieu abrité et débranchez l'alimentation.

C. Utilisation



AVERTISSEMENT !

Ne laissez pas la tondeuse fonctionner sans surveillance si vous savez qu'il y a, ou qu'il peut y avoir, des animaux domestiques, des enfants ou des personnes à proximité.

1. Votre robot tondeuse est un appareil électrique dangereux. Utilisez-le avec précaution et respectez toutes les instructions de sécurité et les avertissements.
2. En cas d'accident ou de dysfonctionnement pendant le fonctionnement, appuyez immédiatement sur le bouton STOP rouge.
3. N'utilisez pas la tondeuse si une quelconque fonctionnalité de sécurité ou pièce est endommagée, usée ou inutilisable.
4. Retirez le dispositif de désactivation avant de soulever la tondeuse ou de procéder à des réglages. Le retrait du dispositif de désactivation coupe l'alimentation du moteur et de la lame.
5. Ne saisissez ou ne transportez jamais la tondeuse lorsque les roues tournent ou que la lame est en mouvement. Ne touchez pas la lame tant qu'elle n'a pas totalement arrêté de tourner.
6. N'utilisez pas la tondeuse à d'autres fins que pour couper l'herbe.
7. Ne tentez jamais de neutraliser un dispositif de sécurité ou de retirer une protection ou un capot. Vous vous exposeriez à un risque de blessure par contact avec la lame en mouvement. Les capteurs sont des dispositifs de sécurité.
8. La lame continue de tourner pendant jusqu'à deux (2) secondes après actionnement d'un capteur de sécurité ou du bouton STOP rouge. N'approchez aucune partie de votre corps de la zone où se trouve la lame tant que vous n'êtes pas certain qu'elle a arrêté de tourner.
9. Si la tondeuse commence à vibrer de façon anormale, arrêtez le moteur et cherchez-en immédiatement la cause. Les vibrations sont généralement le signe avant-coureur d'un problème.
10. Portez toujours des lunettes de protection en cas d'utilisation à distance et lorsque vous procédez à un réglage ou à une réparation afin de protéger vos yeux. Les objets projetés qui ricochent peuvent occasionner de graves lésions oculaires.
11. N'utilisez jamais la tondeuse avec un dispositif de sécurité, une protection ou un capot endommagé. Le non-respect de cette consigne peut entraîner des blessures.
12. N'approchez pas vos pieds ou mains des pièces en rotation ou de la face inférieure du châssis. Tout contact avec la ou les lames pourrait entraîner une amputation des mains ou des pieds.
13. Faites attention aux trous, ornières, bosses, cailloux ou autres objets invisibles. Un sol inégal ou des corps étrangers non visibles à l'œil pourraient provoquer un accident. Une herbe haute peut dissimuler des obstacles.
14. Votre tondeuse est conçue pour couper l'herbe normale du domicile de particuliers d'une hauteur inférieure à 15 cm. Ne tentez pas de tondre une herbe inhabituellement haute (champs).

15. N'utilisez pas la tondeuse avec le capot ouvert.
16. Définissez le planning hebdomadaire de façon que la tonte ait lieu à des moments où il n'y a personne sur l'herbe.
17. Ne branchez pas un cordon d'alimentation endommagé à la prise, ou ne touchez pas un cordon endommagé avant qu'il ne soit débranché de l'alimentation car il pourrait entraîner un risque d'électrocution.
18. Tenez tous les cordons d'alimentation éloignés de la face inférieure de la tondeuse pour éviter tout dommage. Un cordon d'alimentation endommagé peut entraîner un risque d'électrocution.
19. N'utilisez la tondeuse manuellement que lorsqu'elle est dans votre champ de vision. Restez à moins de 6 mètres de la tondeuse lorsque vous l'utilisez manuellement.

D. Enfants

1. Des accidents tragiques peuvent se produire si vous n'êtes pas sur vos gardes lorsque des enfants sont présents. Les enfants sont souvent attirés par la tondeuse et l'activité de tonte. Ils ne comprennent pas les dangers qu'elle présente. Ne partez jamais du principe que les enfants resteront à l'endroit où vous les avez vus pour la dernière fois. Ne partez jamais du principe que les enfants resteront à l'écart de la tondeuse lorsqu'elle est en fonctionnement.
2. Les personnes extérieures, enfants et animaux doivent rester à l'intérieur lorsque la tondeuse est en fonctionnement. Ils doivent rester sous la vigilance d'un adulte responsable. Arrêtez la tondeuse si quelqu'un pénètre dans la zone de tonte.
3. Restez vigilant et éteignez la tondeuse si un enfant ou une personne extérieure pénètre dans la zone de tonte.
4. Ne laissez pas les enfants s'asseoir à cheval sur la tondeuse. Ce n'est pas un jouet.
5. Ne laissez jamais les enfants jouer dans le jardin lorsque la tondeuse est en fonctionnement. Expliquez à vos enfants que la tondeuse est dangereuse et qu'ils ne doivent pas l'approcher.
6. N'autorisez jamais les enfants de moins de 14 ans à utiliser la tondeuse avec la télécommande. Les enfants de plus de 14 ans doivent lire et comprendre les instructions et consignes d'utilisation sans risque figurant dans le présent manuel et sur la tondeuse, et doivent être formés et supervisés par un adulte.

E. Transport

Avant de déplacer ou transporter la tondeuse, effectuez les opérations suivantes :

1. Appuyez ou tirez sur le bouton STOP rouge pour arrêter la tondeuse.
2. Vous pouvez utiliser la télécommande (disponible via l'appli mobile) pour déplacer votre tondeuse d'un endroit à un autre.
3. Si vous choisissez de transporter votre tondeuse :
 - Appuyez sur le bouton STOP rouge et retirez le dispositif de désactivation avant de transporter la tondeuse. Éteignez la tondeuse en appuyant sur le bouton vert situé sous la trappe supérieure de la tondeuse.
Le bouton STOP rouge sert également de poignée de transport.
4. Transportez toujours la tondeuse avec les lames tournées vers l'extérieur. Prenez soin d'éviter tout contact avec les bords tranchants de la lame lorsque vous soulevez ou transportez la tondeuse.

F. Fonctionnement à distance

1. Consultez le manuel de l'opérateur fourni avec l'appli téléchargeable. Suivez tous les avertissements et instructions fournis.
2. Utilisez toujours la tondeuse conformément aux instructions de l'appli tout en restant éloigné d'elle.
3. Maintenez une distance de sécurité entre la tondeuse et vous lorsqu'elle est en cours d'utilisation. Arrêtez toujours la tondeuse avant de vous en approcher, quelle qu'en soit la raison.
4. Faites preuve d'une extrême prudence lorsque vous faites venir la tondeuse vers vous.
5. Ne faites fonctionner la tondeuse à distance qu'en plein jour ou avec un bon éclairage artificiel et évitez de l'utiliser sur herbe humide.
6. Ne faites jamais fonctionner la tondeuse à distance pieds nus, en sandales, ou avec des chaussures glissantes ou légères (par exemple en toile). Portez toujours des chaussures solides et un pantalon long. Restez solide sur vos appuis lorsque vous êtes sur un sol en pente.

G. Batteries

1. Utilisez uniquement les batteries authentiques fournies par le fabricant.
2. Prenez soin de ne pas ouvrir, laisser tomber ou endommager le module batterie scellé. N'utilisez pas la batterie si elle présente des défauts ou déformations visibles, lorsqu'elle est cassée ou fissurée.
3. Ne tentez pas de réparer ou de modifier les batteries ! Les tentatives de réparation peuvent occasionner des blessures graves dues à une explosion ou à un choc électrique. Si une fissure se forme, les électrolytes libérés sont corrosifs et toxiques.
4. Ne tentez pas de retirer ou détruire des composants de la batterie.
5. Le bloc de la batterie contient des électrolytes. En cas de fuite d'électrolyte, procédez comme suit :
 - Contact avec la peau : nettoyez immédiatement à l'eau et au savon les zones qui ont été en contact avec les électrolytes.
 - Contact avec les yeux : nettoyez les yeux avec de l'eau pendant au moins 15 minutes. Ne frottez pas.
 - Consultez un médecin.
6. Ne jetez pas la batterie dans le feu. La cellule pourrait exploser.
7. La batterie est conçue pour être chargée à l'intérieur de la tondeuse et correctement reliée à elle. Utilisez toujours l'alimentation fournie avec la tondeuse. Toute utilisation incorrecte pourrait entraîner un risque d'électrocution, de surchauffe ou d'incendie.
8. N'utilisez la batterie à aucune autre fin que pour alimenter le robot tondeuse auquel elle est destinée. Toute modification de la batterie en vue de l'utiliser avec un autre produit est extrêmement dangereuse.
9. Respectez les lois et réglementations de mise au rebut des batteries mises en place pour protéger l'environnement. Pour plus d'informations, consultez la section « Mise au rebut de la batterie rechargeable » du présent Guide de l'utilisateur.

H. Utilisation sur un sol en pente

1. Toutes les pentes exigent une vigilance accrue. Si vous avez l'impression que la tondeuse patine, c'est que la pente est trop raide. L'herbe mouillée peut diminuer l'adhérence et faire glisser la tondeuse sur la pente. Ce phénomène pourrait occasionner des blessures ou des dommages matériels.
2. Pour votre sécurité, mesurez toute pente éventuelle avant de tondre une surface inclinée. Utilisez un inclinomètre avant d'aménager les zones de tonte ou d'utiliser cette tondeuse sur une surface inclinée ou accidentée. Des applis pour smartphone permettent aussi de mesurer les pentes. Si, au niveau du périmètre, la pente est supérieure à 24 degrés (45 %), les modèles XR5 peuvent glisser à l'extérieur de la zone de tonte.
3. Ne tondez pas des pentes supérieures à 24 degrés (45 %) avec les modèles XR5.
4. N'utilisez pas la tondeuse si vous avez des doutes sur l'adhérence ou la stabilité. Soyez toujours sûr de votre surface de tonte. Le retournement ou renversement de la tondeuse pourrait occasionner des blessures ou dommages graves.
5. Restez à au moins 1,2 mètre des talus, fossés, berges ou du bord de l'eau pour éviter que la tondeuse ne sorte de la zone de tonte. Vous pourriez endommager la tondeuse ou subir de graves blessures.

I. Entretien et instructions spéciales



1. Maintenez la tondeuse en bon état de marche. Remplacez les pièces usées, endommagées ou cassées.
2. Pour éviter toute blessure grave, ne modifiez en aucune façon la tondeuse.
3. Les lames ne provenant pas du fabricant d'origine pourraient ne pas s'adapter correctement, être de qualité inférieure et entraîner un problème de sécurité.
4. Commencez toujours par retirer le dispositif de désactivation avant de procéder à l'entretien de la tondeuse ou de l'inspecter.
5. La lame devrait être totalement immobile deux (2) secondes après actionnement du bouton Stop rouge. Si vous entendez la lame s'arrêter en moins de deux (2) secondes, votre tondeuse doit être réparée par un réparateur autorisé.
6. N'utilisez jamais de nettoyeur haute pression ou de tuyau d'eau pour nettoyer la tondeuse. L'eau peut endommager les composants et le contrôleur programmable. Utilisez un chiffon humide pour essuyer la tondeuse.
7. Inspectez visuellement la lame à la recherche de tout éventuel dommage (tel qu'usure excessive, torsion, fissure). Remplacez la lame uniquement par une lame du fabricant d'origine.
8. L'utilisation de pièces de rechange non conformes aux spécifications du fabricant pourra donner lieu à des performances insatisfaisantes et remettre en cause la sécurité.
9. Arrêtez la tondeuse si elle a percuté un objet ou si elle est bloquée. Retirez le dispositif de désactivation et éteignez la tondeuse. Inspectez soigneusement la tondeuse à la recherche de tout dommage. Réparez le dommage avant de démarrer la tondeuse et de l'utiliser.

10. Dans le cas de zones proches d'une aire de jeux pour enfants, de plans d'eau, de dénivellations ou de voies publiques, complétez le câble périphérique d'une bordure rigide (bois/pierre) d'au moins 15 cm de hauteur qui empêchera la tondeuse de sortir de la zone de tonte.
11. Si nécessaire, nettoyez ou remplacez les étiquettes de sécurité et d'instruction.

J. Fin d'utilisation du produit

1. La tondeuse et ses accessoires doivent être mis au rebut correctement à la fin de leur vie utile afin d'éviter que les déchets électriques et l'équipement électronique n'aboutissent dans des sites de décharge, et également dans le but de protéger et améliorer la qualité de l'environnement. Consultez les déchetteries locales ou les services municipaux pour connaître les lois relatives à la mise au rebut. De nombreuses municipalités ont mis en place des systèmes de collecte de déchets spéciaux tels que batteries et équipements électroniques.
2. Ne jetez pas la batterie ou la tondeuse dans les ordures ménagères.
3. Ne jetez pas la batterie dans le feu.
4. Consultez les réglementations locales et nationales pour connaître les modalités spéciales de mise au rebut et de recyclage. Pour des instructions de mise au rebut, consultez la fin de la section Présentation rapide.

2 Définition des symboles apposés sur la tondeuse

Symbole	Description
	<p>AVERTISSEMENT — LISEZ LE(S) MANUEL(S) DE L'OPÉRATEUR</p> <p>Lisez, assimilez et suivez toutes les règles et instructions de sécurité figurant sur la tondeuse et dans le(s) manuel(s) avant d'essayer de l'assembler et de l'utiliser. Le non-respect de ces consignes pourrait entraîner des blessures ou la mort. Conservez ce manuel en lieu sûr afin de pouvoir le consulter ultérieurement en cas de besoin.</p>
	<p>DANGER — ÉVITEZ TOUT RISQUE D'AMPUTATION</p> <p>N'approchez pas vos pieds ou mains du châssis, en particulier de sa face inférieure. Tout contact avec la lame pourrait entraîner une amputation des mains ou des pieds.</p>
	<p>AVERTISSEMENT — ÉVITEZ LES BLESSURES DUES AUX COLLISIONS / À LA LAME GARDEZ UNE DISTANCE DE SÉCURITÉ LORSQUE VOUS UTILISEZ LA TONDEUSE.</p> <p>Ne tondez pas lorsque des enfants ou d'autres personnes sont à proximité. Pour éviter tout risque de contact avec la lame ou de projection d'objet, tenez les personnes éloignées de la tondeuse lorsqu'elle est en fonctionnement. Les personnes extérieures, enfants et animaux doivent rester à l'intérieur lorsque la tondeuse est en fonctionnement. Arrêtez la tondeuse si quelqu'un pénètre dans la zone de tonte.</p>
	<p>AVERTISSEMENT — ÉVITEZ LES BLESSURES DUES AUX PROJECTIONS</p> <p>Maintenez vos assistants éloignés d'au moins 5 mètres de la tondeuse lorsqu'elle est en fonctionnement. Retirez de la pelouse les pierres, bâtons, câbles, os, jouets et autres corps étrangers qui pourraient être emprisonnés et projetés par la ou les lames. N'utilisez pas la tondeuse si tous les capots ou protections ne sont pas en place.</p>
	<p>AVERTISSEMENT — ÉVITEZ LES BLESSURES DUES À AUX COLLISIONS / À LA LAME</p> <p>Ne laissez pas les enfants s'asseoir à cheval sur la tondeuse. Ce n'est pas un jouet.</p>
	<p>AVERTISSEMENT</p> <p>Arrêtez la tondeuse avant toute tentative de réparation.</p>
	<p>AVERTISSEMENT</p> <p>Retirez le dispositif de désactivation avant de travailler sur la tondeuse ou de la soulever.</p>

3

Dispositifs de sécurité



AVERTISSEMENT !

Votre tondeuse est équipée de plusieurs dispositifs de sécurité intégrés. Il s'agit toutefois d'un équipement dangereux doté d'une lame tranchante qui peut occasionner des blessures graves en cas de contact.

Il est par conséquent interdit d'aller sur la pelouse lorsque la tondeuse est en fonctionnement.

A. Verrou enfant

La sécurité enfant empêche une mauvaise utilisation de la tondeuse lorsqu'un bouton est enfoncé accidentellement. La tondeuse se met en marche lorsque deux boutons sont actionnés dans l'ordre adéquat. Vous devez activer la sécurité enfant si des enfants de moins de 6 ans se trouvent à proximité de la tondeuse.

B. Antivol / verrouillage

Le dispositif antivol empêchera l'utilisation ou le pilotage de la tondeuse si le code requis n'est pas saisi. Vous serez invité à entrer un code à 4 chiffres de votre choix, qui servira de code de sécurité personnel (disponible uniquement dans l'appli mobile pour les modèles RT). Il est vivement conseillé d'activer cette fonction afin d'empêcher toute utilisation de la tondeuse par des enfants ou des personnes qui ne savent pas l'utiliser ou n'en ont pas l'autorisation.

C. Capteur de levée

Si la tondeuse est soulevée manuellement du sol, la tondeuse et la rotation de la lame s'arrêtent au bout de deux (2) secondes.

D. Capteur d'inclinaison

Si la tondeuse est placée en position verticale, la tondeuse et la rotation de la lame s'arrêtent au bout de deux (2) secondes.

E. Protection anti-coincement

Votre tondeuse détecte tout obstacle sur son chemin pendant le fonctionnement. Lorsque la tondeuse se heurte à un obstacle, elle interrompt sa course et s'éloigne de l'obstacle ; la tondeuse et la lame s'arrêtent au bout de deux (2) secondes.

F. Bouton d'arrêt rapide

Appuyer et/ou tirer sur le bouton STOP rouge à n'importe quel moment pendant l'utilisation arrêtera la tondeuse et la lame au bout de deux (2) secondes.

G. Dispositif de désactivation amovible

Tirer sur le dispositif de désactivation empêchera la tondeuse de fonctionner. Vous devez le faire avant de soulever la tondeuse et avant toute opération d'entretien.

H. Station de base / Émetteur de signal et Câble périphérique

La tondeuse ne peut être utilisée sans l'installation et l'activation d'un câble périphérique par le biais de la Station / Émetteur de signal. Si le câble périphérique est désactivé, la tondeuse s'arrête.

**Commençons.
Je suis
impatiente de
tondre votre
pelouse.**



Bienvenue dans une maison conviviale

Nous vous félicitons pour votre achat ! Vous vous apprêtez à faire équipe avec la meilleure partenaire. Très bientôt, vous pourrez compter sur votre tondeuse pour obtenir un travail parfait.

Elle quittera automatiquement sa station sans intervention de votre part les jours et heures préalablement définis, tondra votre pelouse et retournera à sa station pour se recharger.

Un câble périphérique définira les limites (« mur virtuel ») que votre tondeuse ne pourra pas franchir. Il sera disposé le long des bords de la pelouse et des éléments que vous souhaitez protéger.



La tondeuse se déplace de manière aléatoire dans sa zone de travail délimitée par le câble périphérique. Ce type de mouvement aléatoire permet de réaliser la coupe parfaite et garantit la couverture complète de votre pelouse.

De plus, la tondeuse suit le câble périphérique lorsqu'elle tond les bords de la pelouse afin que la finition soit parfaite.

Vous obtiendrez une pelouse impeccable en procédant à une tonte régulière telle que celle réalisée par votre robot RX.

Lorsque vous aurez suivi les instructions d'installation, vous serez prêt à prendre du bon temps pendant que votre nouvelle amie prend soin de votre pelouse.

Nous vous conseillons vivement de lire la totalité du guide avant de vous lancer dans l'installation.

Contenu de l'emballage

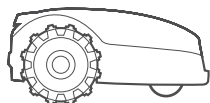

Produit

Votre nouveau robot tondeuse

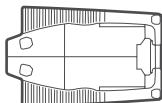

Station

Il s'agit de l'endroit où la tondeuse se recharge

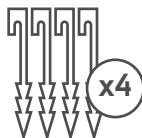

Piquets pour la station de base

Pour fixer la station au sol



Alimentation

L'alimentation permettant de charger votre tondeuse



Rallonge

Câble CC de 15 m permettant de connecter la tondeuse à l'alimentation

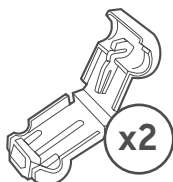

Prise de commutateur périphérique supplémentaire

Pour connecter le câble périphérique à la station



Connecteurs de câble

Pour réparer le câble périphérique en cas de coupure



Guide de sécurité
Guide de mise en route

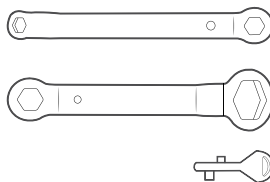

Outils

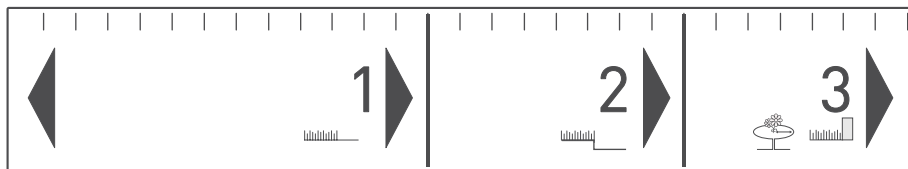

RoboRègle

Pour mesurer la distance du câble
périphérique depuis le bord de la pelouse



Outils nécessaires à l'installation



Prêt ? Commençons...

Comment procéder ?

Une bonne installation de votre tondeuse garantira des résultats maximum. Telle est la façon de procéder pour que votre tondeuse puisse faire un travail parfait :



Apprendre à connaître votre pelouse

En comprenant votre pelouse, vous éviterez les erreurs inutiles et l'installation n'en sera que plus facile et directe.

Vous pouvez aussi ignorer les sections qui suivent de ce manuel qui ne correspondent pas à votre type de pelouse.

Alors, à quoi ressemble votre pelouse ?

Type A

Zone principale seulement

Votre pelouse est une zone continue et toutes les surfaces sont suffisamment larges pour que la tondeuse puisse s'y déplacer (au moins 4 m de large au point le plus étroit).

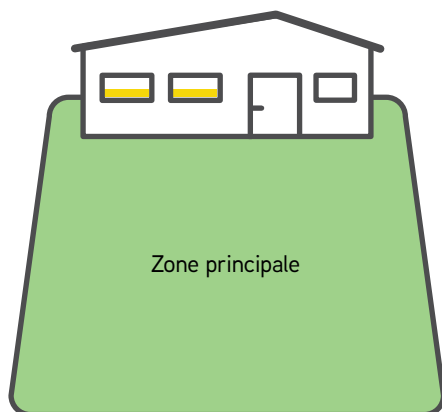

Type B

Zone principale + Zone secondaire

Votre pelouse est constituée de plusieurs zones. Ces zones sont reliées par un passage étroit (1 à 2 m). La tondeuse peut passer entre ces zones pour tondre toute la surface.

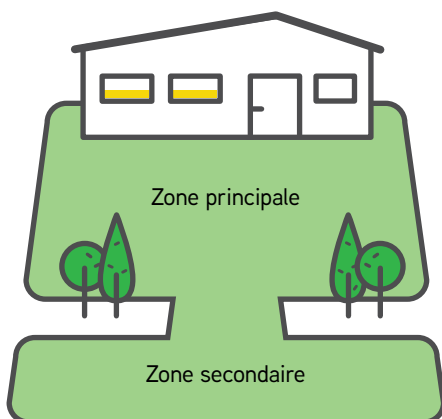

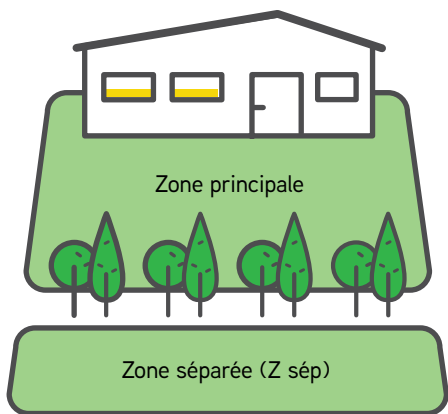

Type C

Zone principale + Zone séparée

Votre pelouse consiste en deux zones ou plus qui ne sont pas connectées (séparées par une barrière, un trottoir, une allée ou tout autre obstacle). La tondeuse ne peut pas se déplacer entre ces zones.

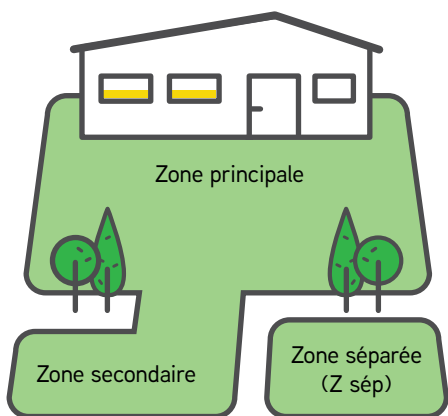

Type D

Zone principale + Zone secondaire + Zone séparée

Certaines surfaces de votre pelouse sont reliées à la Zone principale par un passage étroit (jusqu'à 1-2 m de large) et certaines zones sont totalement séparées de la Zone principale par une barrière, un trottoir, une allée ou tout autre obstacle, et la tondeuse ne peut pas se déplacer entre elles.

1 Emplacement de la station de base

Choisissez les emplacements de la station et de l'alimentation

La station est l'endroit où la tondeuse se recharge et le point de départ et d'arrivée du câble périphérique. Au cours de cette étape d'installation, vous allez déterminer l'emplacement adéquat pour la station.

Où positionner votre station ?

Condition A

Nous vous conseillons vivement de placer la station dans la zone principale (la plus vaste) de votre pelouse

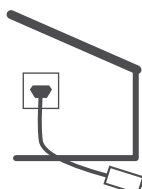
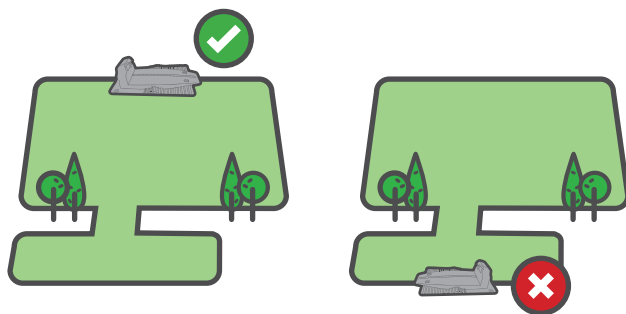

Condition B

À 15 mètres maximum d'une prise de courant.

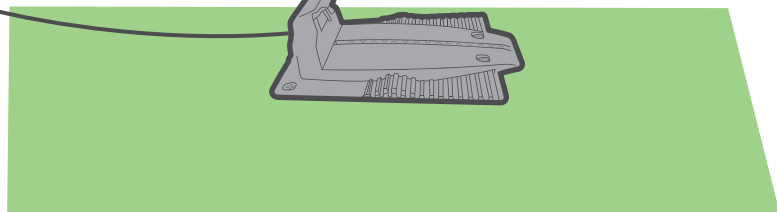

Condition C

Au minimum 3 m de câblage rectiligne devant la station et au moins 1 m derrière la station pour permettre un bon amarrage

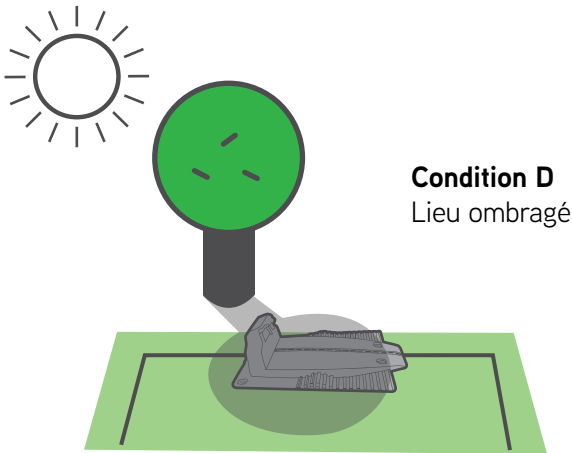
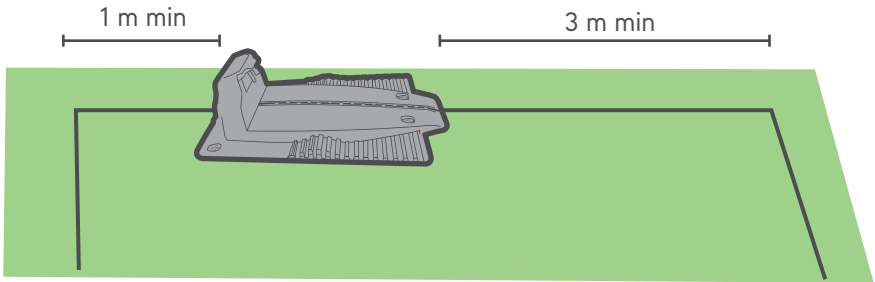

CONSEILS

Conservez un éloignement d'au moins 1 m de tout système d'arrosage, pour éviter d'endommager les composants internes de la tondeuse

Condition E

Vérifiez que le sol est horizontal et plat, sans aucune pente

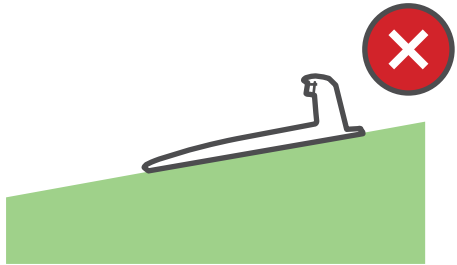
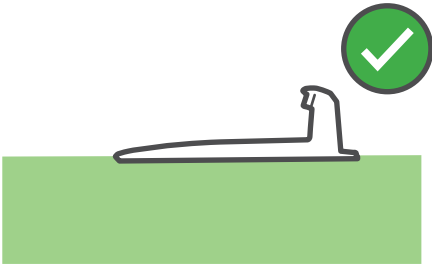

Comment installer la station ?

ORIENTATION

Placez la station de la façon indiquée sur l'image ci-dessous

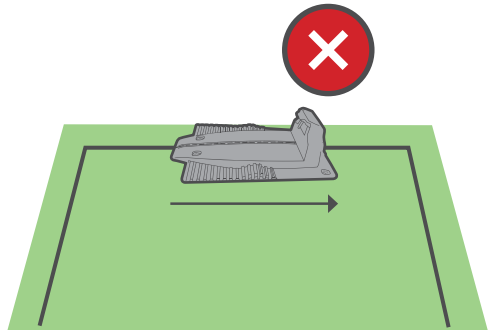
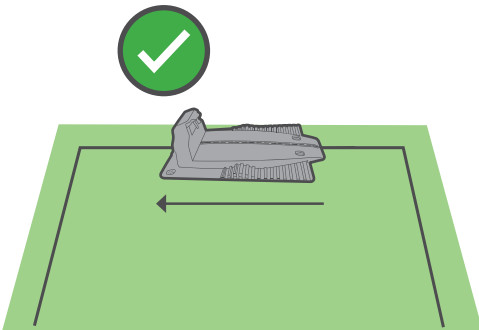

DISTANCE DE LA BORDURE

Utilisez la règle pour poser le câble à la bonne distance par rapport à la bordure de votre pelouse.

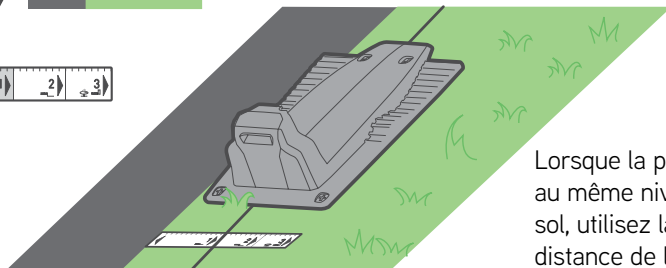

Lorsque la pelouse est au même niveau que le sol, utilisez la première distance de la règle

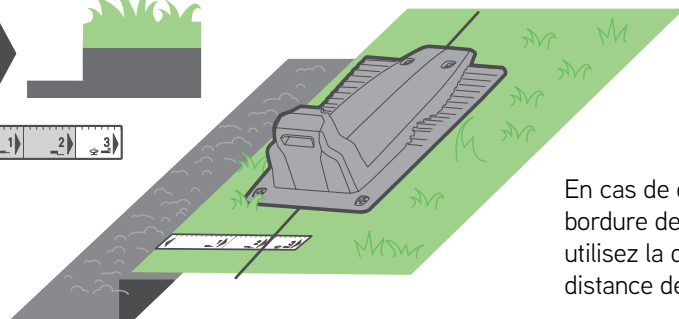

En cas de dénivelé en bordure de la pelouse, utilisez la deuxième distance de la règle

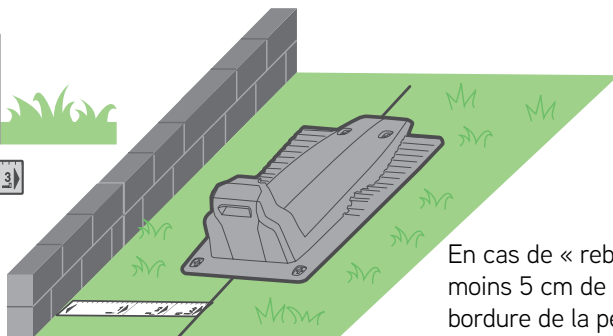

En cas de « rebord » d'au moins 5 cm de haut en bordure de la pelouse, utilisez la troisième distance

FIXATION DE LA STATION

Une fois l'emplacement approprié identifié, fixez la station au sol à l'aide des piquets fournis

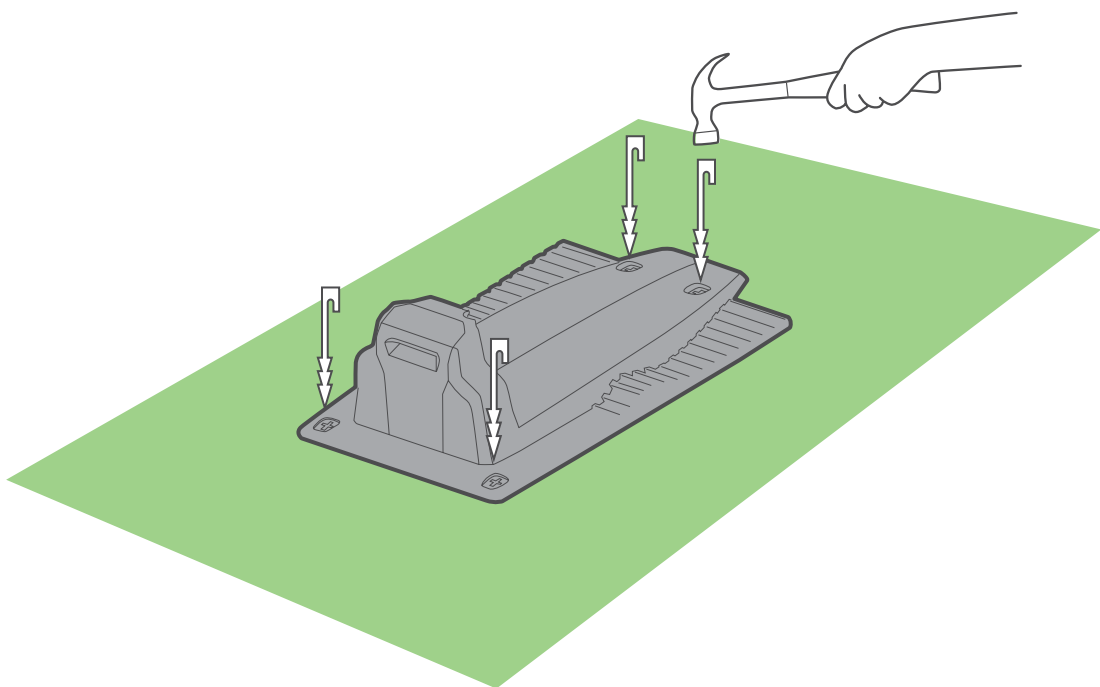

Prenez soin de ne pas endommager de canalisation d'eau en enfonçant les piquets avec le marteau.



Planifier à l'avance

Avant de commencer, déplacez-vous le long du bord de votre pelouse et réfléchissez à comment vous allez installer le câble périphérique. Prenez note de tous les obstacles et pentes.

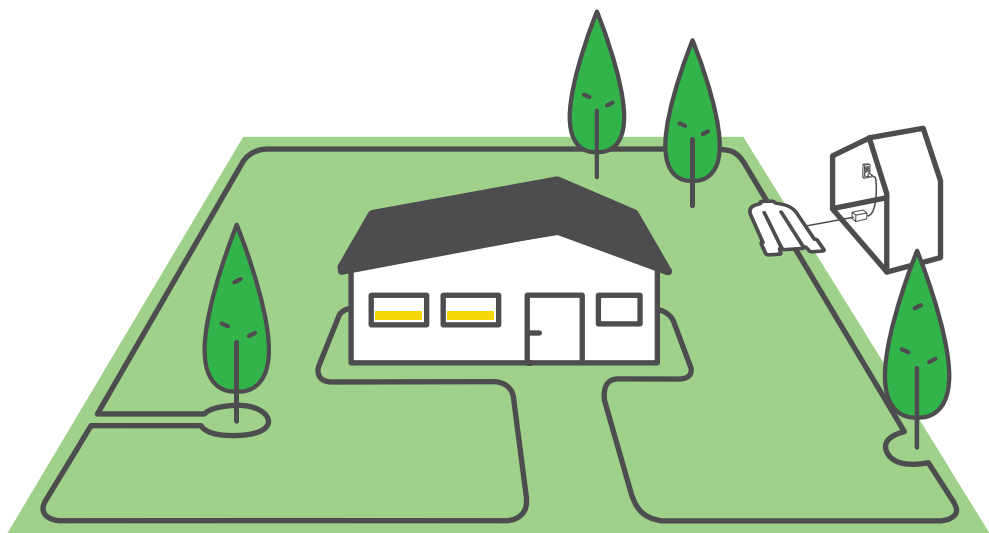

Obstacles et pentes

Avant d'enfoncer le premier piquet dans le sol, prenez note des obstacles et pentes.

OBSTACLES



Obstacle souples

Les obstacles souples sont les parterres de fleurs, les bassins ou les petits arbres. Vous devez les protéger en aménageant des îlots périphériques.

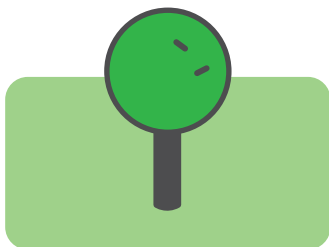

Obstacles solides

Les obstacles solides sont verticaux, rigides et de plus de 15 cm de haut, tels que des arbustes ou des éléments durs de grande taille dans lesquels la tondeuse peut se cogner doucement sans être endommagée

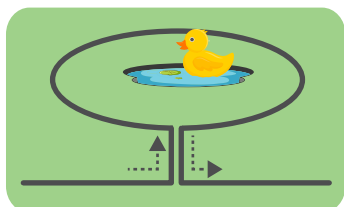

Mares

Les mares et étendues d'eau diverses doivent être protégées en aménageant des îlots périphériques.

PENTES

Pentes en bordure

Pour vous assurer que la tondeuse ne glissera pas de la pelouse, en particulier si l'herbe est mouillée, le câble périphérique doit être positionné de manière à exclure toute pente le long de la pelouse présentant une inclinaison supérieure à 20 % (20 cm d'augmentation par mètre).

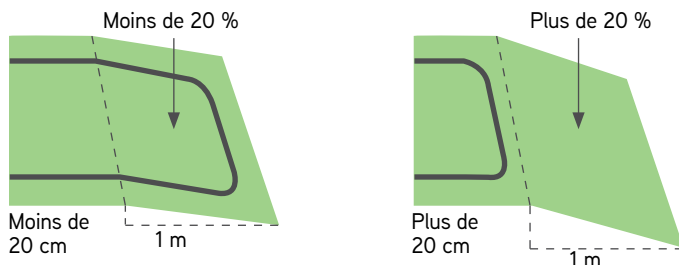

Pentes dans la pelouse

Votre tondeuse peut tondre des zones intérieures à la pelouse présentant une pente maximale de 45 %. Vous pouvez inclure des pentes près des bordures si elles sont orientées vers l'intérieur de la pelouse et si votre tondeuse ne risque pas de glisser en dehors de la pelouse. Une inclinaison de 45 % équivaut à une augmentation de 45 cm par mètre.

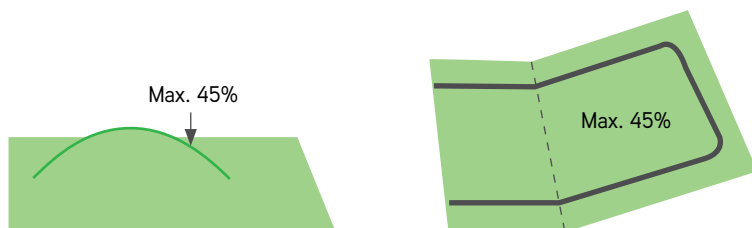

La pente de la pelouse est trop raide si...

La tondeuse bascule en gravissant une pente. Excluez ces pentes de la zone de tonte.



CONSEIL

2 Poser le câble

Posez le câble périphérique (« mur virtuel ») délimitant la zone de travail de la tondeuse.

Vous êtes maintenant prêt à installer le câble périphérique.
Procédons étape par étape.



CONSEILS

- Placez le carton de votre tondeuse à portée de main.
- Prenez soin de tondre une dernière fois votre pelouse avec votre ancienne tondeuse avant d'entamer la pose du câble. Par ailleurs, le sol doit être humide. L'insertion des piquets sera plus facile et contribuera à éviter que la tondeuse ne coupe le câble.



OUTILLAGE REQUIS

- Marteau
- Pince



... Un temps et une humeur au beau fixe :)

Prenons un bon départ

Tirez environ 50 cm de câble et fixez le début du câble au sol avec un piquet à l'endroit où vous prévoyez d'installer la station.

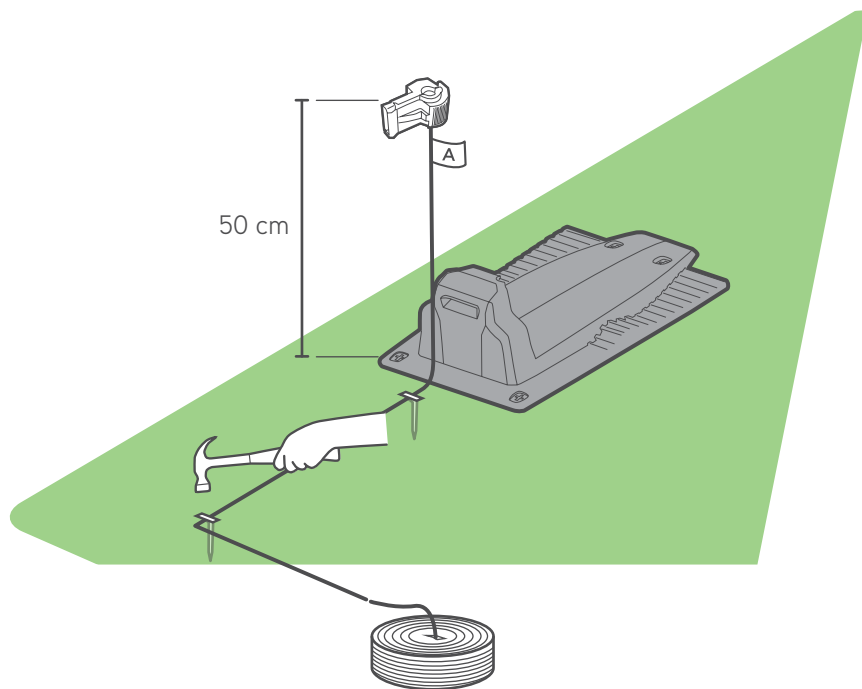

Commencez à dérouler le câble dans le sens inverse des aiguilles d'une montre à partir de l'emplacement de la station.

Posez le câble de manière lâche le long du périmètre pendant que vous vous déplacez le long de la bordure de la pelouse. Si vous arrivez sur une zone ou un objet qui nécessite un soin spécial, assurez-vous de bien positionner le câble périphérique en respectant les consignes des sections qui suivent.

Maintenir des distances adaptées

Le câble périphérique est maintenu au sol par les piquets fournis avec le produit. Utilisez la RoboRègle pour déterminer la distance à respecter entre le câble périphérique et la bordure de la pelouse et les obstacles.

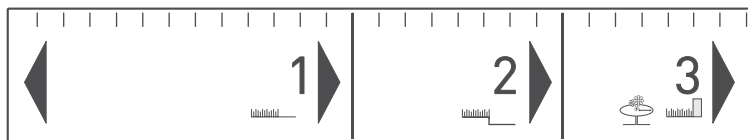
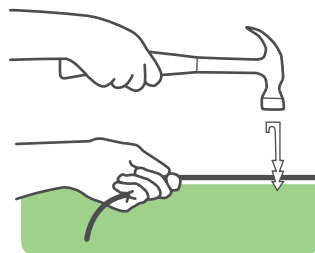

- Insérez des piquets tous les 2-3 mètres et dans les coins. À ce stade préliminaire, disposez un minimum de piquets. Vous planterez plus tard tous les piquets nécessaires.
- Tirez bien sur le câble pendant que vous enfoncez les piquets au marteau jusqu'à leur profondeur finale dans le sol.
- Prenez soin de ne pas endommager de canalisation d'eau.



CONSEILS

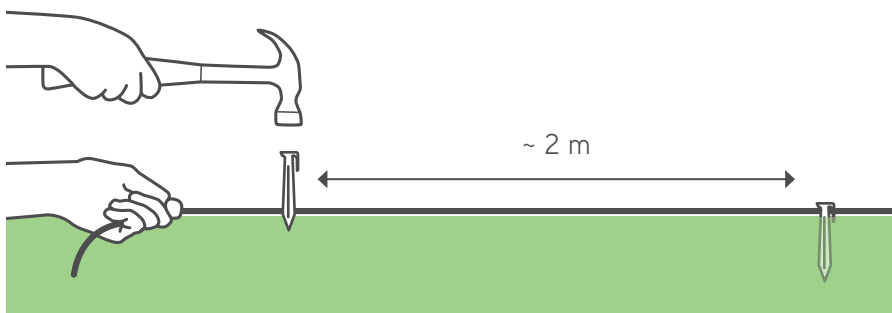

Si le bord est plat, utilisez la distance courte de la RoboRègle.

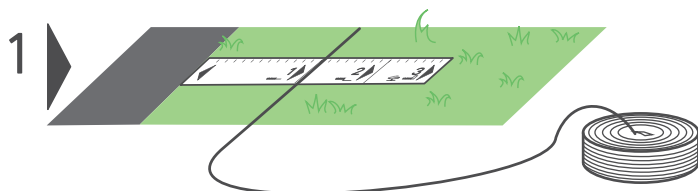

Si le bord est en dénivelé, utilisez la distance 2 de la règle

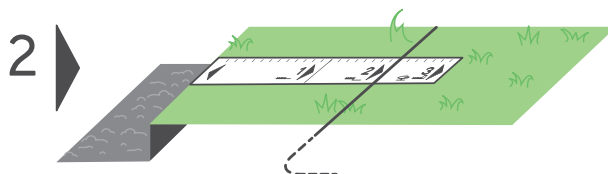

Lorsque la pelouse est bordée par un muret (plus de 2 cm au-dessus du niveau du sol), utilisez la troisième distance de la RoboRègle.

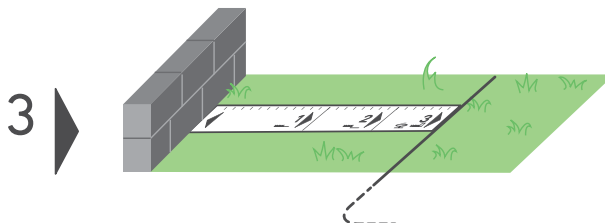

Laissez au moins 1,2 m si la pelouse est bordée par de l'eau.

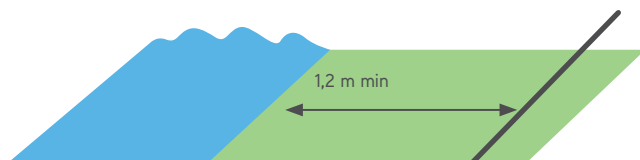

Sinon, placez une barrière près de l'eau.

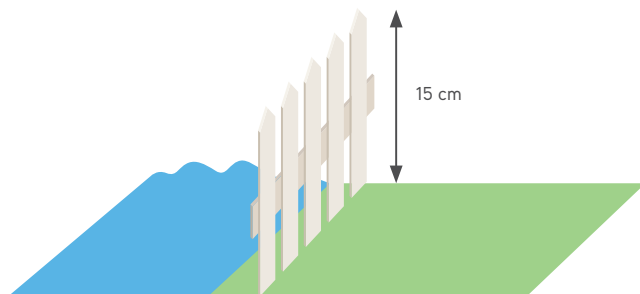

CONSEILS

- Il n'est pas nécessaire d'enterrer le câble périphérique.
 - Il est généralement conseillé d'enterrer le câble le long des zones exposées, comme les dallages.
 - Si vous avez besoin de rallonger le câble périphérique pour terminer l'installation, raccordez-le à l'aide des connecteurs de câble étanches fournis (voir section 56 « Rallonge du câble périphérique »).
-

3 Obstacles souples

Protéger les obstacles souples

Les massifs de fleurs, bassins, petits arbres et autres obstacles doivent être protégés en créant des îlots périphériques.

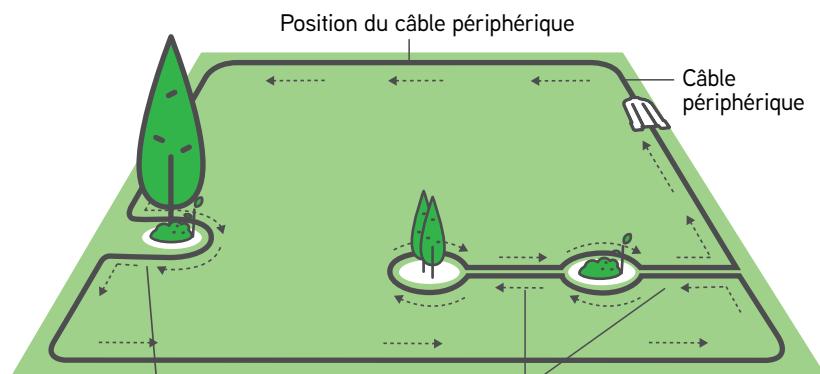

Si la distance entre un îlot et le câble périphérique est inférieure à 1,2 m, intégrez l'obstacle à la bordure de la pelouse.

Espaced les îlots d'au moins 1,2 m ; si des obstacles sont rapprochés, réunissez-les en un seul îlot.

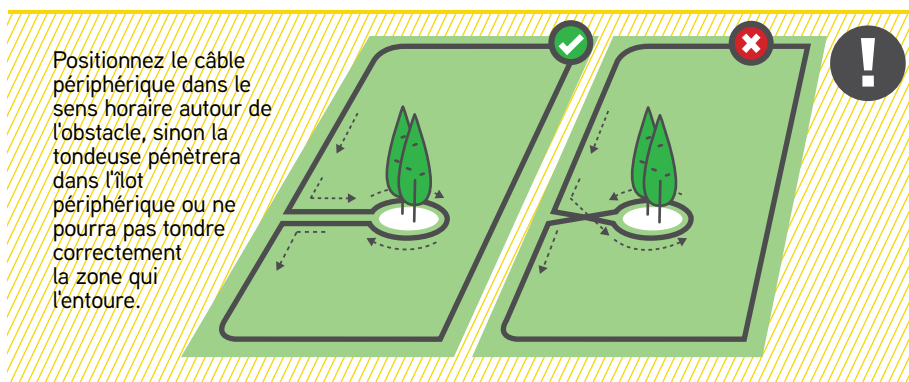

Positionnez le câble périphérique dans le sens horaire autour de l'obstacle, sinon la tondeuse pénétrera dans l'îlot périphérique ou ne pourra pas tondre correctement la zone qui l'entoure.

- Fixez les câbles entrant et sortant de l'îlot avec le même piquet



CONSEILS

4 Obstacles solides

Protéger les obstacles solides

Retirez de la pelouse tout objet solide de moins de 15 cm de haut.
Les objets solides présentant une hauteur supérieure peuvent être laissés sans protection sur la pelouse

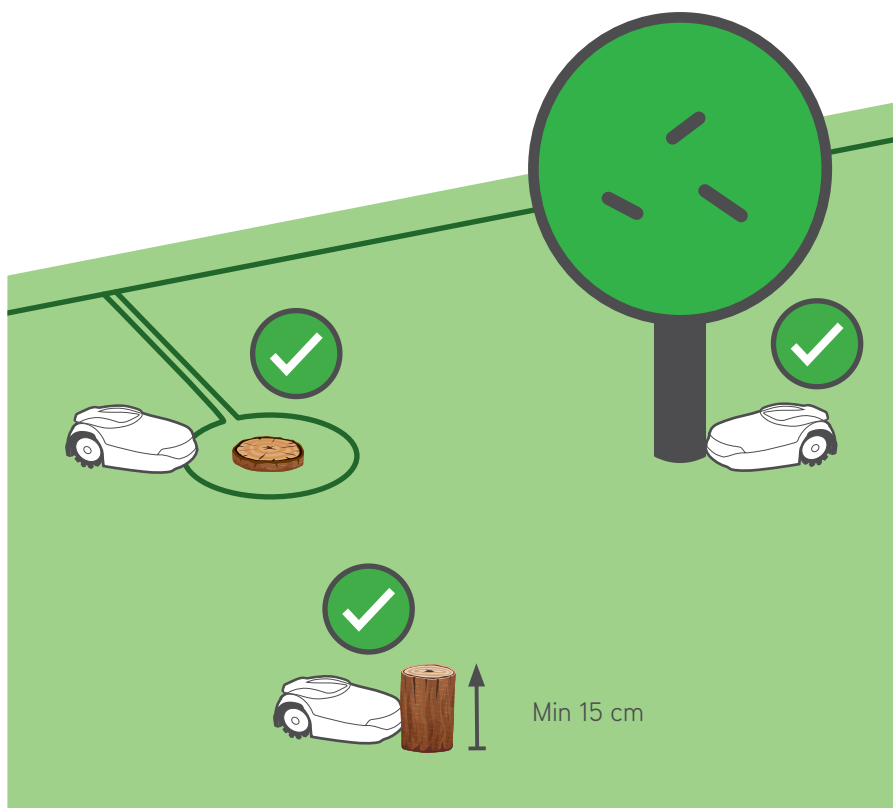

5 Pentes

Pentes

Votre tondeuse peut gérer n'importe quelle pente de 45 % maximum à l'intérieur de la pelouse

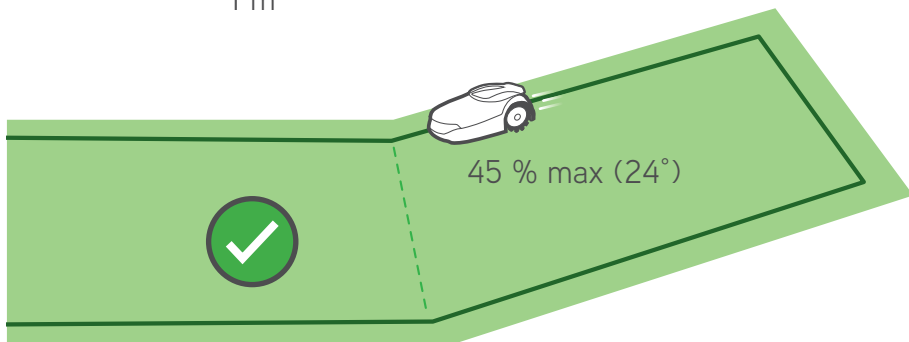
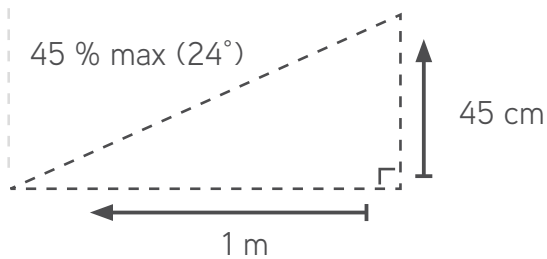
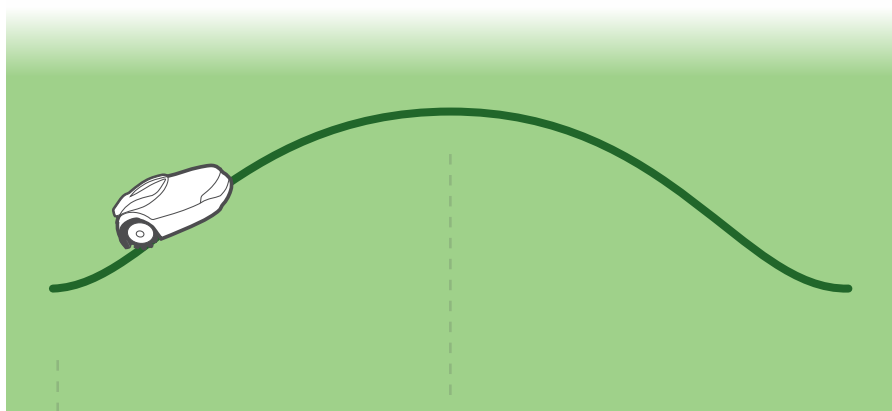

Excluez toute pente de plus de 20 % située au bord de la pelouse pour éviter que la tondeuse ne glisse en dehors de la pelouse (en particulier lorsque l'herbe est humide)

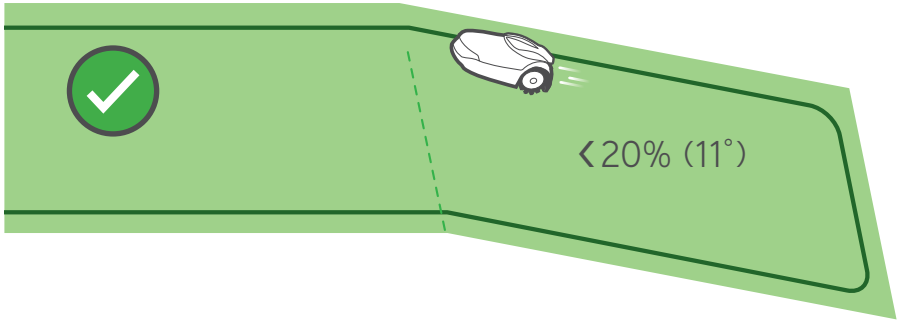

20% =

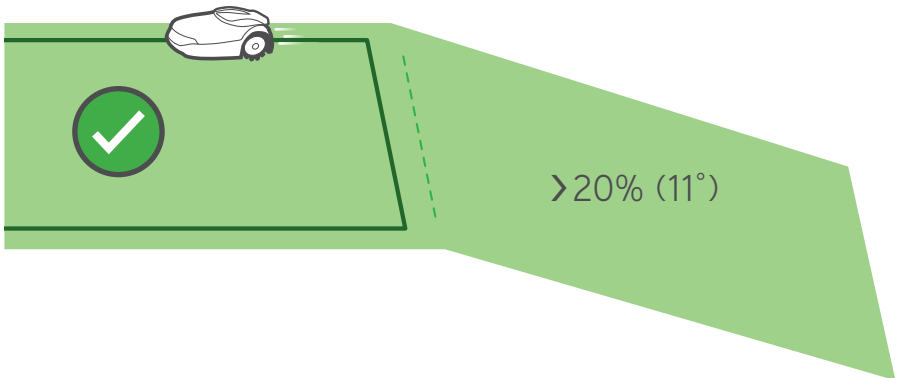
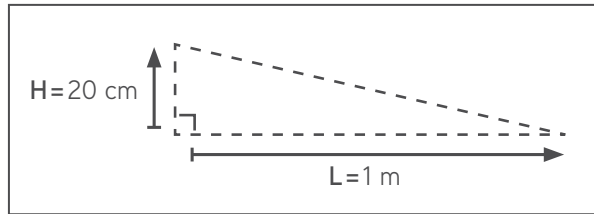

6 Passage étroit

Rappelez-vous de votre type de pelouse

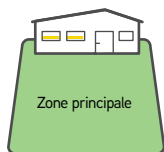

Type A
Zone principale
seulement

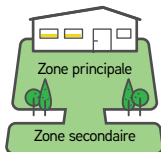

Type B
Zone principale +
Zone secondaire

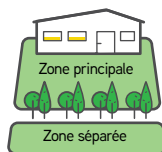

Type C
Zone principale +
Zone séparée

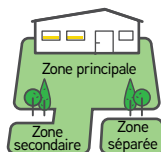

Type D
Zone principale +
Zone secondaire
+ Zone séparée

Comment câbler une zone secondaire

Type B / Type D

Vous n'avez pas de zone secondaire ?
Sautez cette section !

Un passage étroit relie la zone principale à une zone secondaire. Le passage doit faire au moins 2 m de large pour que la tondeuse puisse y circuler.

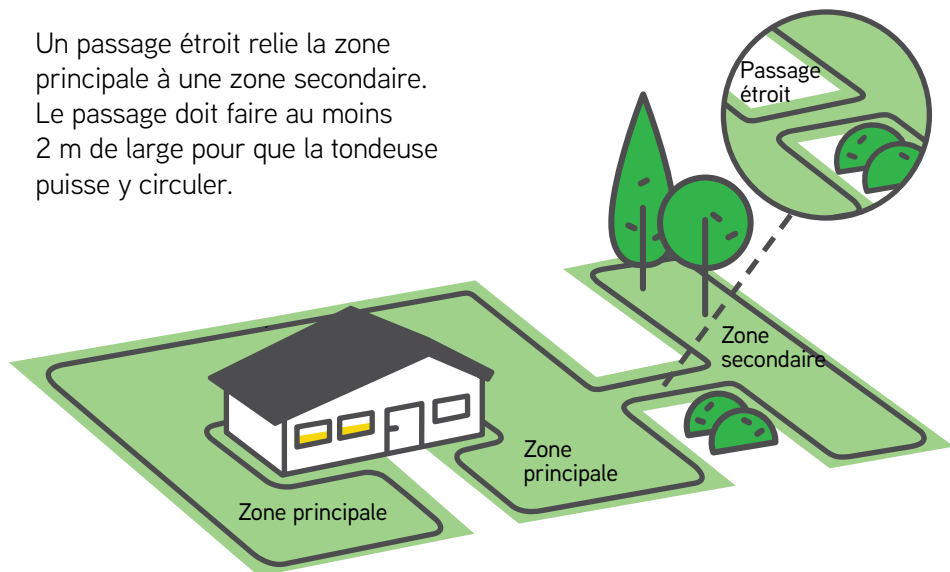

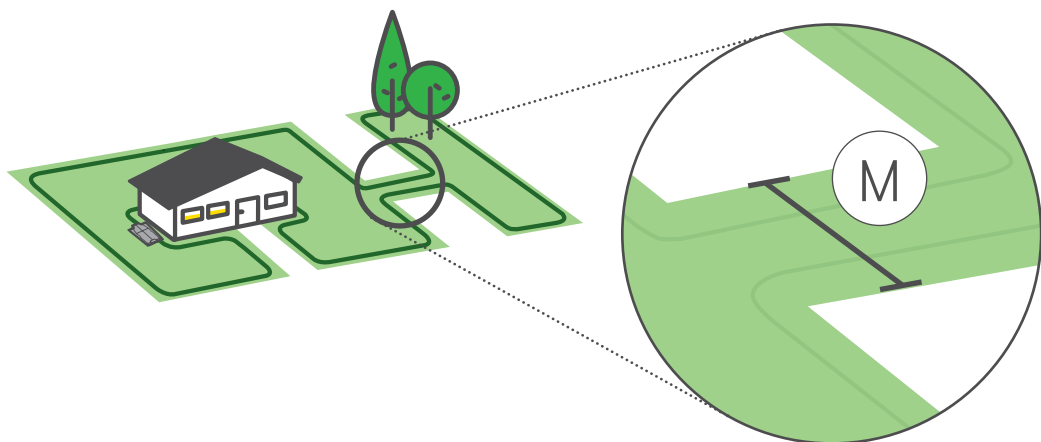

Un passage étroit relie la zone principale à une zone secondaire.
La tondeuse sera en mesure d'emprunter tout passage de plus de 2 m de large.

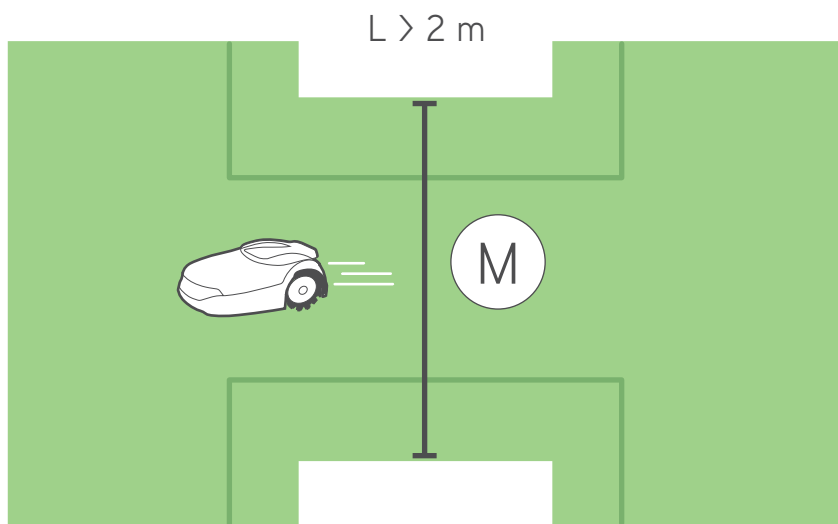

Lorsqu'un passage mesure entre 1 et 2 m de large, les câbles doivent être posés au milieu du chemin et être espacés de la distance 1 mesurée avec la RoboRègle, afin que la tondeuse puisse les suivre pour entrer et sortir de la zone secondaire. À l'entrée du chemin, dans les deux directions, vous devez casser l'angle à 45 degrés de façon que la tondeuse puisse tourner facilement en entrant et en sortant de la zone secondaire.

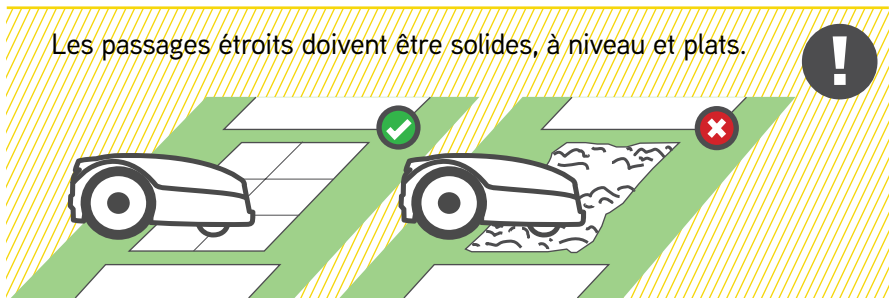
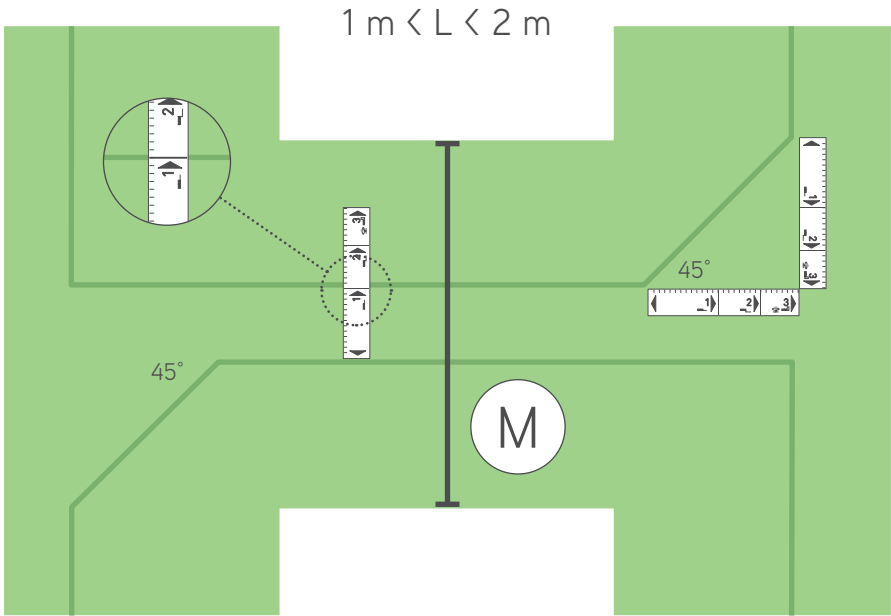

7 Zone séparée

F. Comment câbler une zone séparée

Type C / Type D

Vous n'avez pas de zone séparée ?
Sautez cette section !

Rallongez le câble périphérique de la zone principale en passant par dessus l'obstacle.

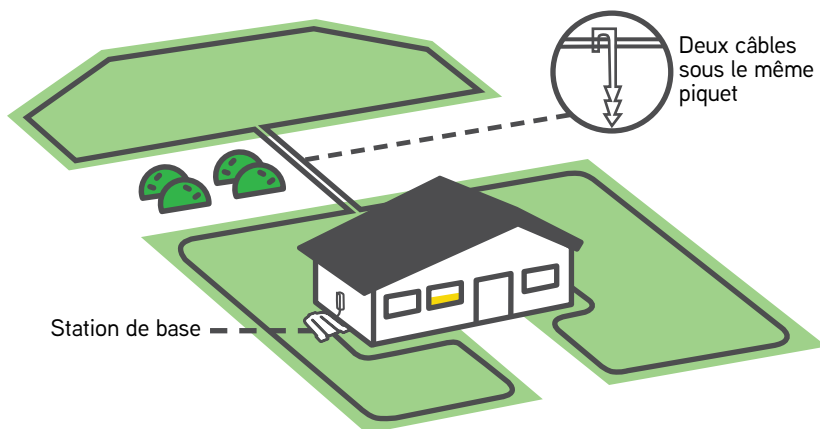



CONSEIL

Rallonge du câble périphérique (selon les besoins)

- Insérez les extrémités des câbles dans les positions les plus à gauche et à droite du connecteur.
- Vérifiez que les fils sont insérés à fond dans le connecteur.
- Utilisez une pince pour appuyer sur le bouton au sommet du connecteur. Appuyez sur le bouton à fond, sans endommager le connecteur.

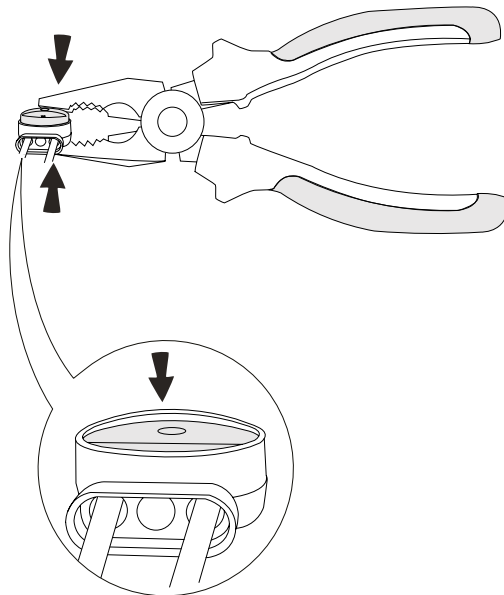
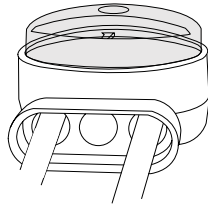

8

Terminer l'installation

G. Terminez l'installation du câble

Une fois le câble périphérique entièrement posé et de retour à la station, enfoncez le dernier piquet à environ 5 cm de l'avant de la station. Il est très important que le câble soit aligné sur la station.

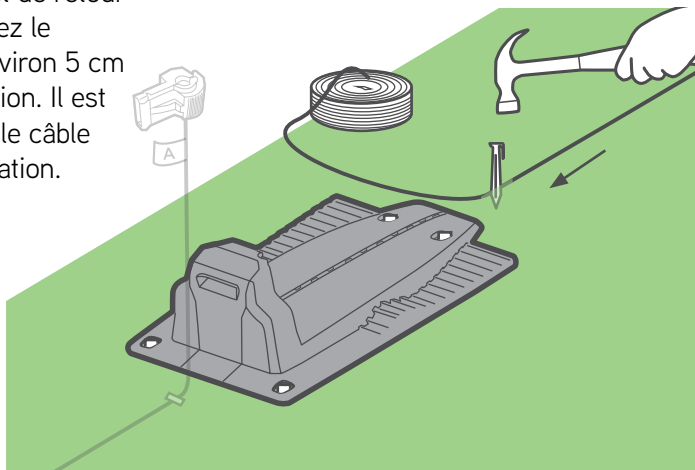

CONSEILS

Déroulez le câble sur environ 50 cm au-delà de la station et coupez-le.

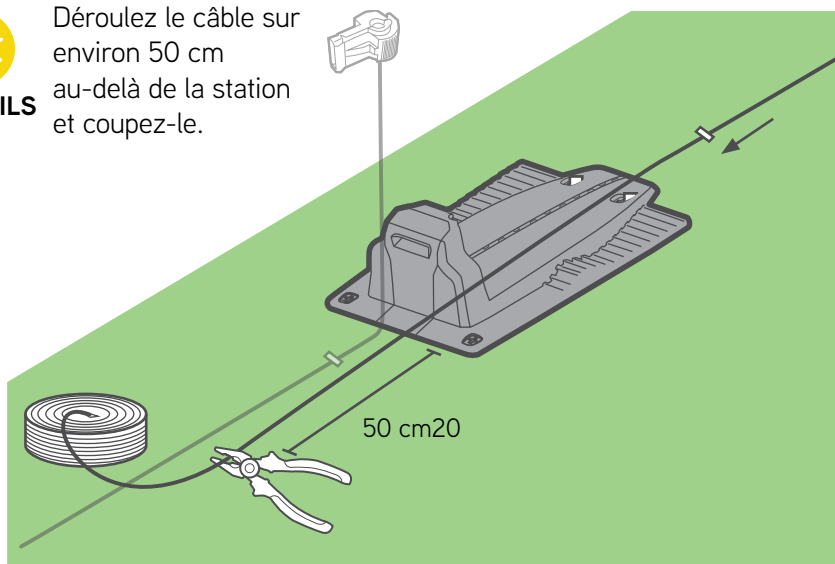

Ouvrez la trappe arrière de la station.

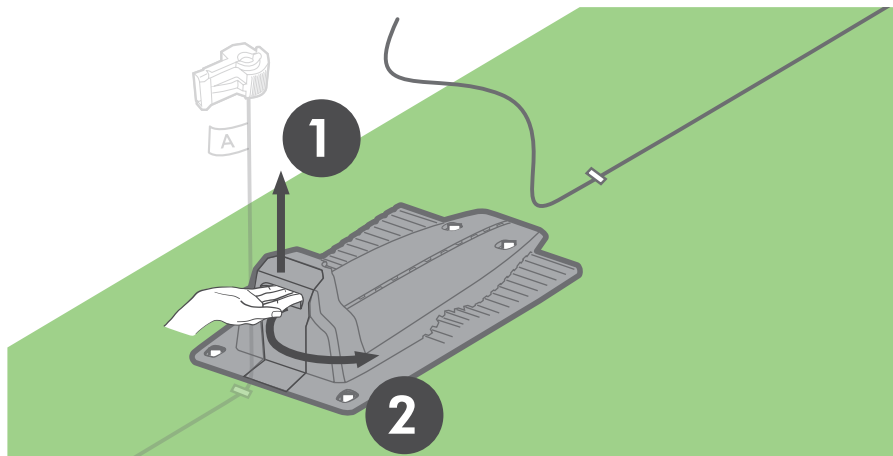

Faites coulisser ou passer les câbles dans les canaux prévus à cet effet et dans les ouvertures situées sous les connecteurs de charge jusqu'à ce qu'ils ressortent à l'arrière de la station

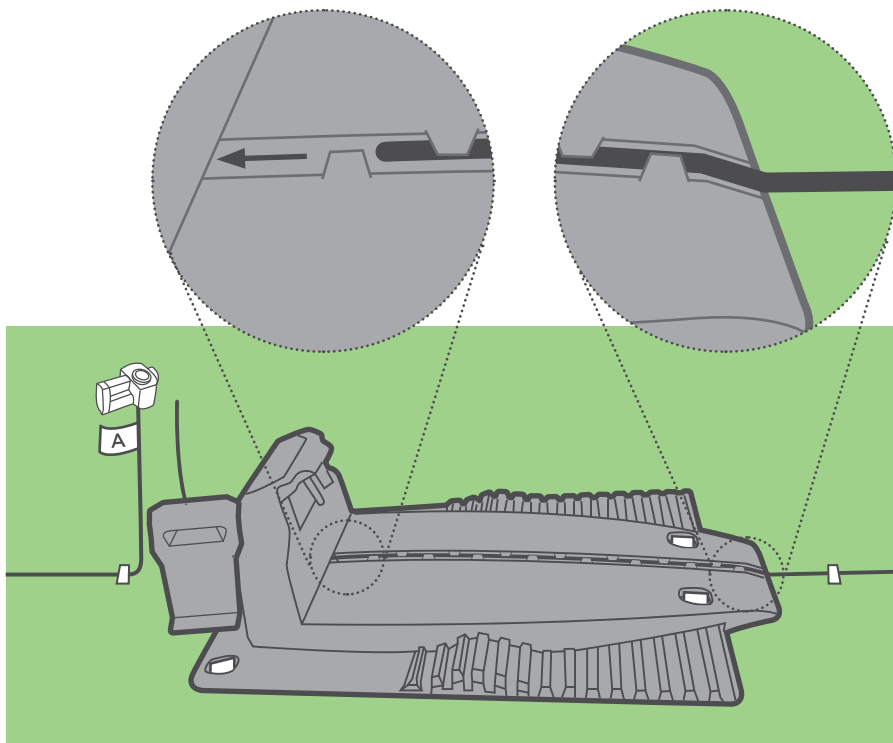

Fixez le connecteur à l'extrémité du câble, de la façon indiquée sur les schémas. Coupez l'extrémité du câble à proximité du connecteur.

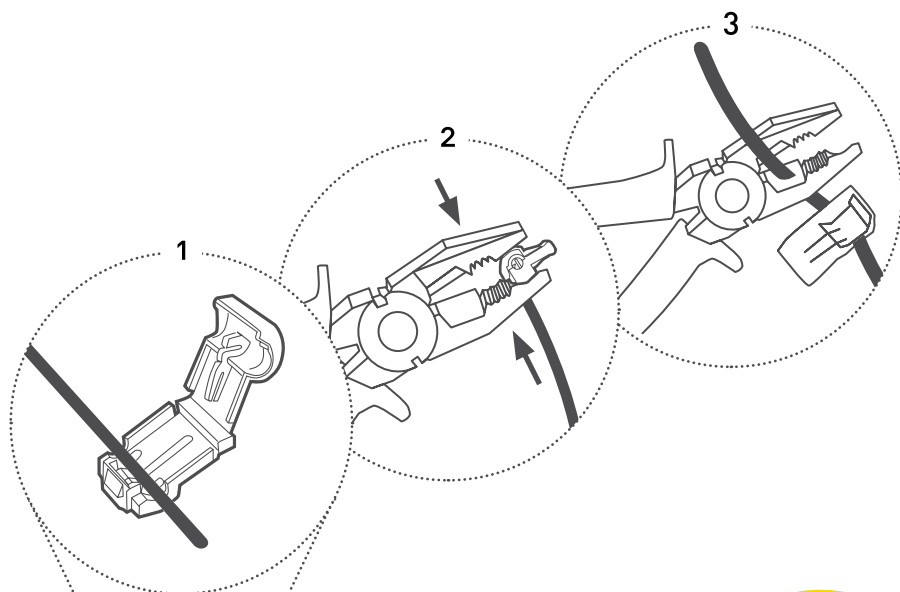

Oui ! Vous avez fait le plus dur !

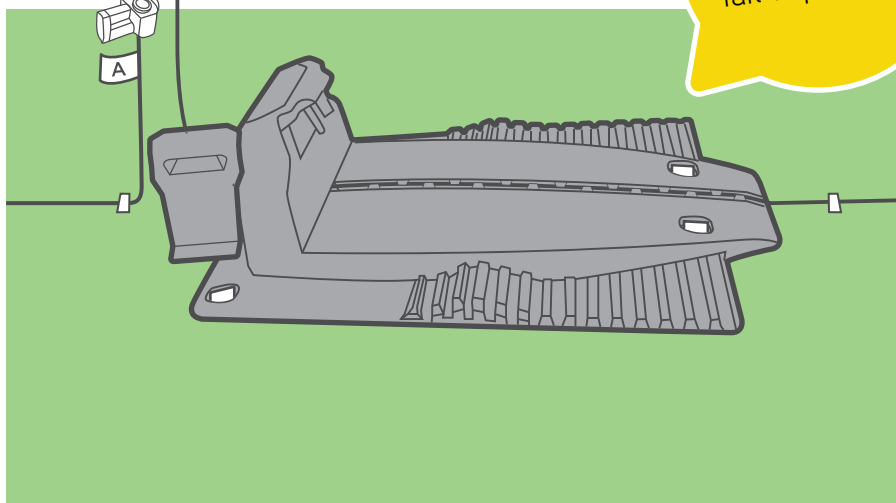

Fixez le câble au sol. Torsadez les câbles de façon à les faire rentrer proprement dans le compartiment de la station. Raccordez l'extrémité du câble repérée par « A » au connecteur A situé à l'arrière de la station. Raccordez l'autre extrémité à l'autre connecteur. Rentrez le câble à l'intérieur et fermez la trappe.

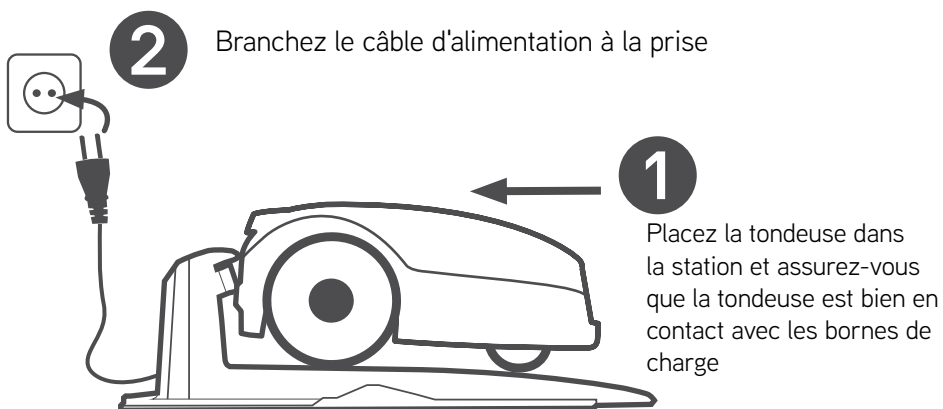
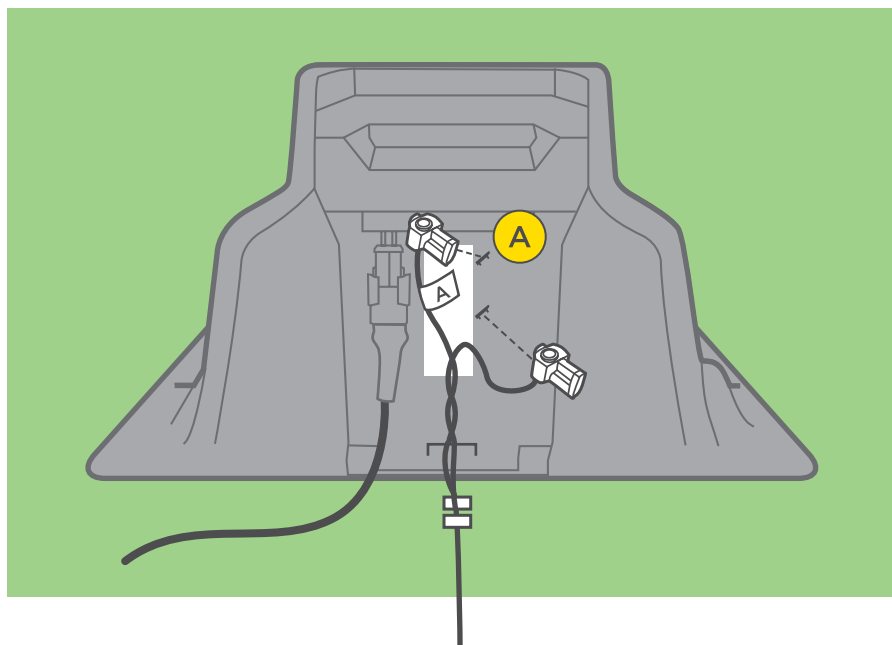

Voyants

À présent, le voyant de la station doit clignoter en vert (si la tondeuse est hors de la station) ou s'éclairer en vert fixe (si la tondeuse est dans la station).

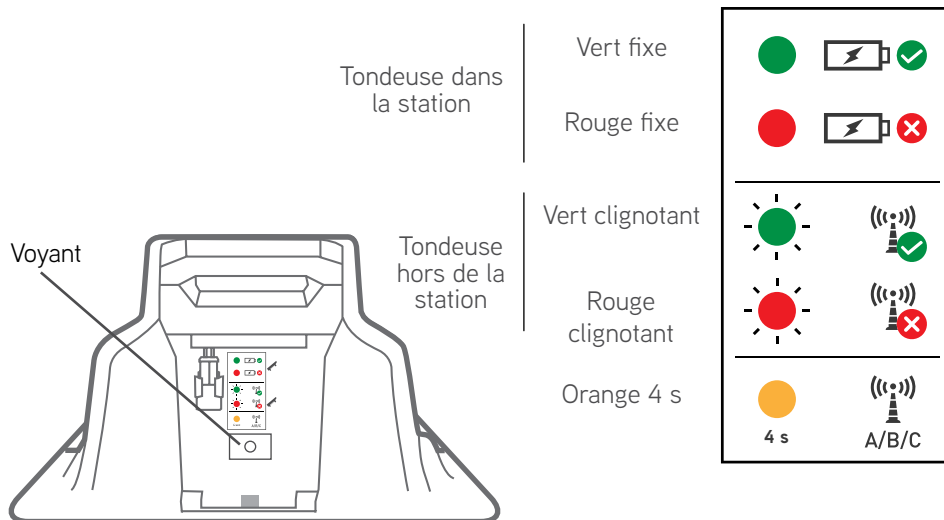

Précaution

La rallonge raccordant l'alimentation à la station doit être solidement fixé au sol ! Assurez-vous qu'on ne puisse trébucher dessus.

La rallonge doit traverser **UNIQUEMENT** des surfaces souples. Il ne doit pas passer par des surfaces dures (telles que trottoir, allée de garage) où il ne peut pas être fixé solidement.



Plus qu'une
étape...:)

Paramétrage initial

Mettez la tondeuse sous tension et procédez aux réglages initiaux.

A. Définir la langue, l'heure et la date

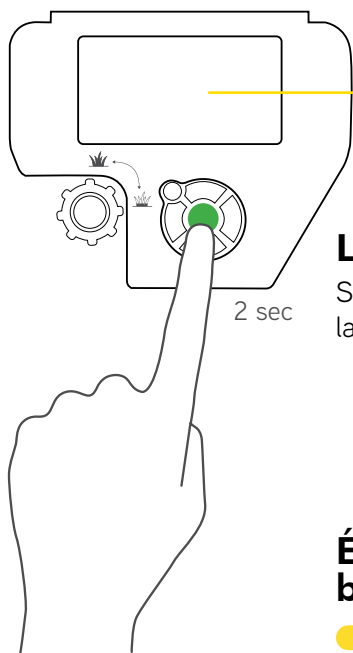

Langue
Sélectionnez la langue

2 sec



Écran de bienvenue

→ Suiv

← Retour

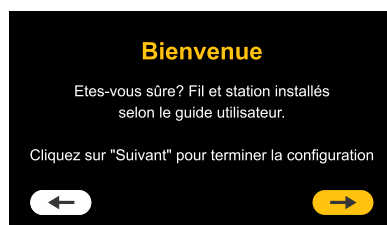

Date

Définissez la date



Heure

Définissez l'heure

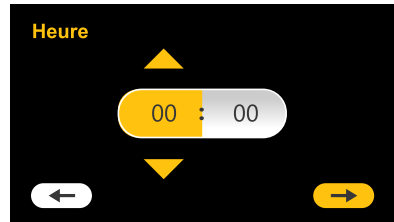

Installation effectuée par...

Sélectionnez la personne ayant procédé à l'installation.



Zone principale à tondre

Définissez la surface de la zone principale.

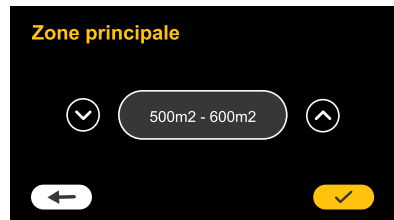

Installation finie

Les réglages initiaux sont effectués. L'écran suivant s'affichera au bout de quelques secondes.

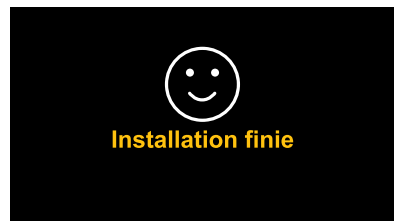

Définir la hauteur de coupe

Vous pouvez définir la hauteur de coupe en faisant tourner le bouton vers la droite/gauche. Une fois l'opération effectuée, appuyez sur Suivant.

Si l'herbe est haute, pour obtenir les meilleurs résultats il est conseillé de commencer par une valeur élevée et de diminuer progressivement la hauteur de coupe sur deux semaines.



Programme

La tondeuse calcule le programme de tonte automatique suggéré pour votre pelouse en fonction de sa taille. Pour démarrer le programme automatique, vous devez l'approuver. Vous pouvez choisir de le modifier depuis cet écran ou y revenir plus tard. Les paramètres du programme automatique sont accessibles dans l'écran de paramètres de l'écran principal.

Des informations complémentaires sur les options de paramétrage du programme automatique sont proposées dans la section Fonctionnement automatique du présent manuel.

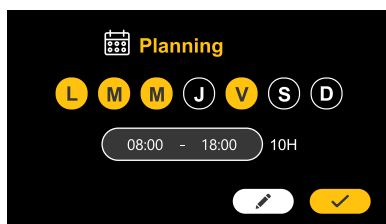

Tester la position

Le moment est venu de tester et ajuster l'emplacement du câble périphérique.

- 1) Enlevez la tondeuse de la station et placez-la face au câble derrière la base.
- 2) Appuyez sur le bouton Aller à la base.

La tondeuse avance et commence à suivre le câble périphérique. Lorsqu'elle suit le câble, observez les cas suivants possibles :

A. Câble trop proche des obstacles

Si la tondeuse rencontre un obstacle lorsqu'elle suit le câble, elle le contourne. Dans ce cas, déplacez le câble de façon que la tondeuse évite l'obstacle sans avoir à quitter le câble pour le contourner.

B. Câble trop proche du bord de la pelouse

Si la tondeuse tombe du bord de la pelouse lorsqu'elle se déplace le long du câble, déplacez le câble vers l'intérieur de la pelouse et à l'écart du bord.

C. Câble trop loin des obstacles et/ou du bord de la pelouse

Votre tondeuse a la capacité unique de tondre très près des obstacles et du bord de votre pelouse. Si vous constatez qu'à certains endroits elle ne tondra pas aussi près de l'obstacle que vous le souhaitez, il vous suffit de déplacer le câble vers l'extérieur. Assurez-vous seulement d'éviter les cas A et B.

D. Terrain difficile

Si vous voyez qu'à certains endroits la tondeuse semble avoir une mauvaise adhérence ou du mal à manœuvrer avec précision, ajustez le câble autour de ces zones. Les sols très meubles ou sablonneux, caillouteux ou parsemés de racines et/ou présentant des surfaces très inégales peuvent augmenter le risque que votre tondeuse reste coincée ou ne retourne pas systématiquement à sa base pour se charger. Les zones difficiles à tondre par temps sec le seront probablement encore plus après une forte pluie.

- 3) Pour tester les réglages effectués au niveau du câble, appuyez simplement sur le bouton Stop et transportez la tondeuse jusqu'à environ 3 mètres de la zone où une modification a été effectuée. Renvoyez-la à nouveau à sa base. Répétez l'opération plusieurs fois pour chaque emplacement et pour toutes les zones susceptibles de poser problème jusqu'à ce que vous soyez satisfait des déplacements de la tondeuse sur tout le périmètre.
- 4) Lorsque la tondeuse a réussi à parcourir tout le périmètre, elle s'amarre sur la station.
- 5) Retirez le dispositif de désactivation pour effectuer l'étape suivante.
- 6) Fixez le câble.
- 7) Remettez le dispositif de désactivation en place.
- 8) BRAVO !

Sécurisation du câble

À présent, ajoutez des piquets le long du câble.

Insérez les piquets restants le long du câble périphérique, en les espaçant d'environ 0,5 m à 1 m les uns des autres.

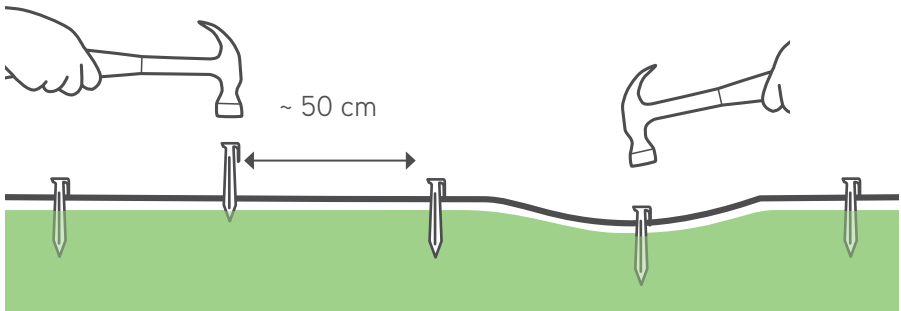
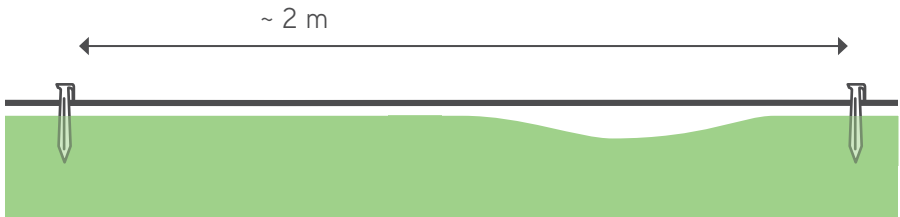



Bravo !

À présent reposez-vous
et laissez votre tondeuse
faire tout le travail.



- ①** Connaître votre tondeuse
- ②** Structure du menu
- ③** Fonctionnement automatique
- ④** Fonctionnement manuel
- ⑤** Fonctionnalités - modes opératoires
- ⑥** Entretien périodique
- ⑦** Dépannage
- ⑧** FAQ

1 Connaître votre tondeuse

Pour profiter totalement de votre tondeuse, familiarisez-vous avec ses différentes parties et ses messages. Comprendre son fonctionnement et son mode d'« interaction » contribuera à sa bonne utilisation.

Éléments extérieurs

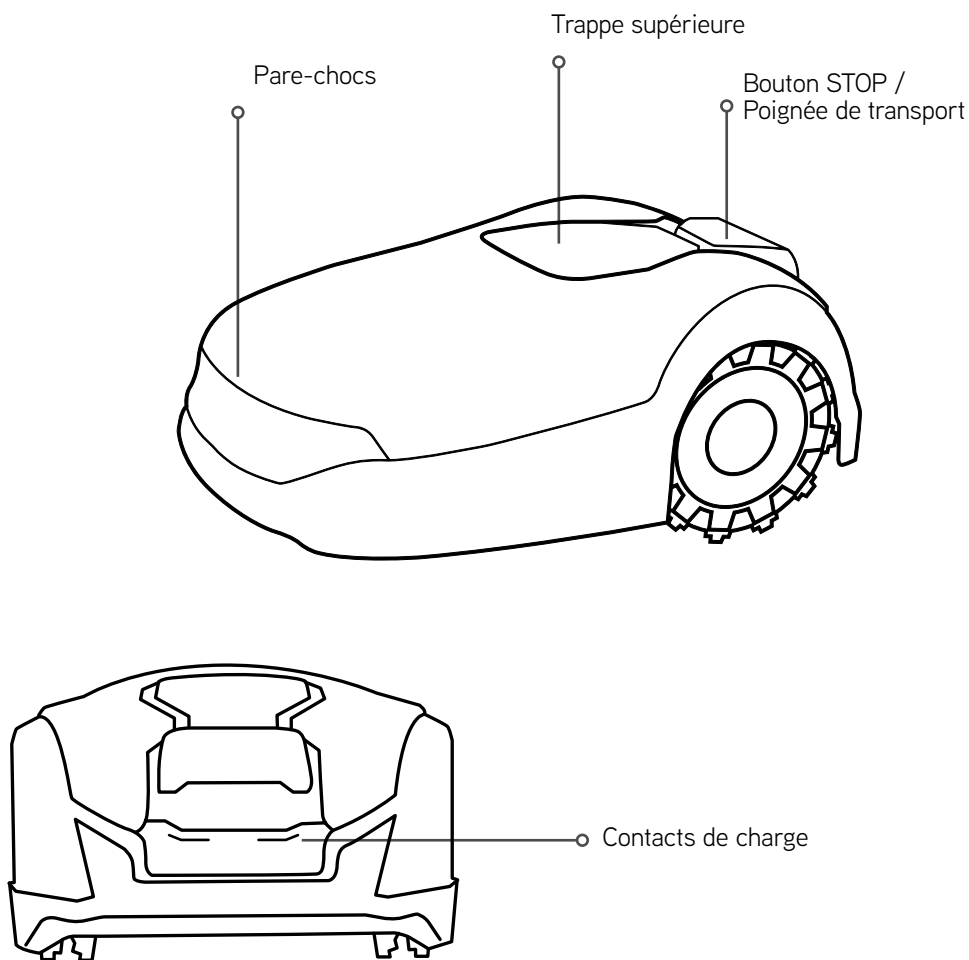

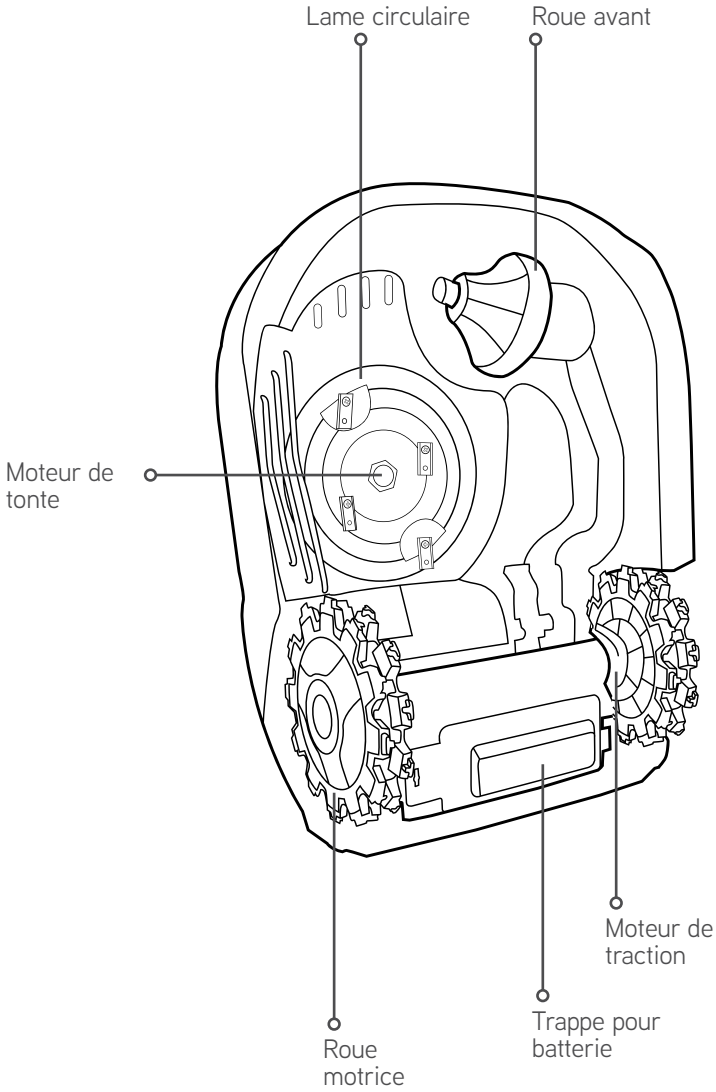

Pièces situées sous le capot

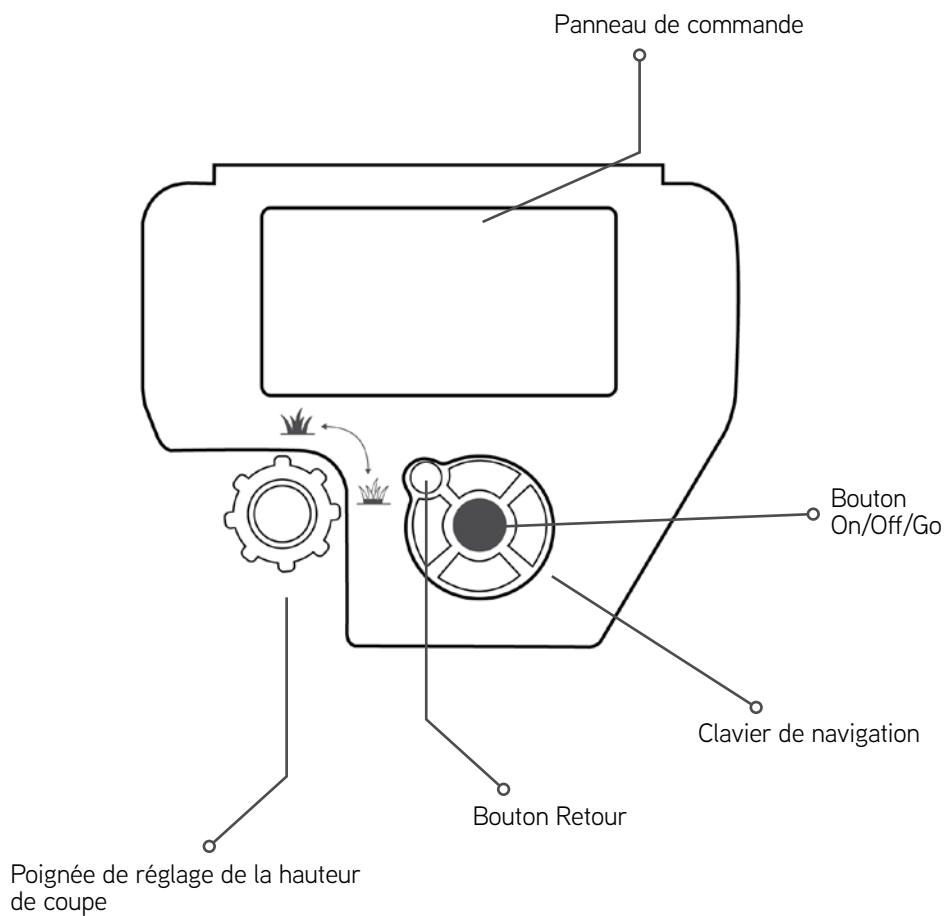

Écran LCD

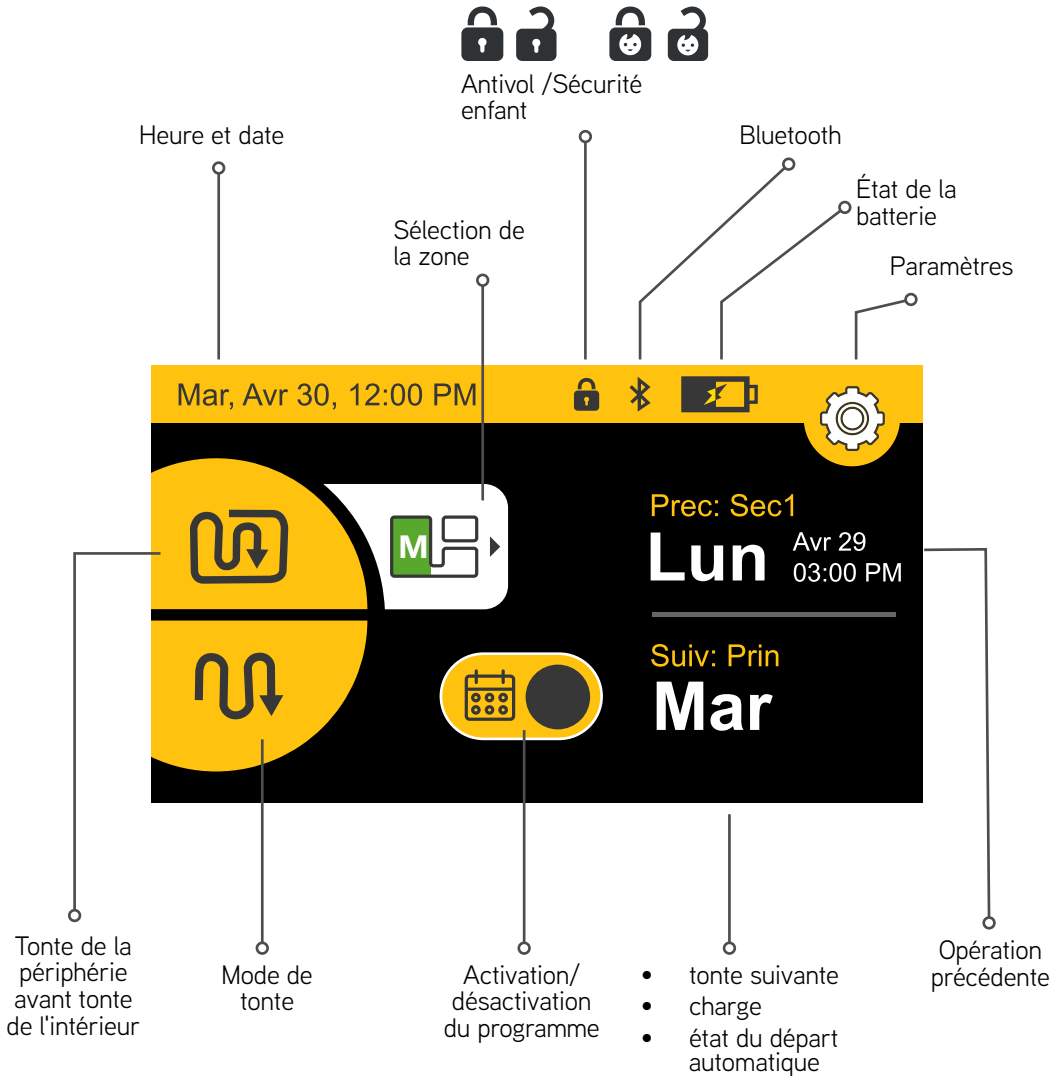



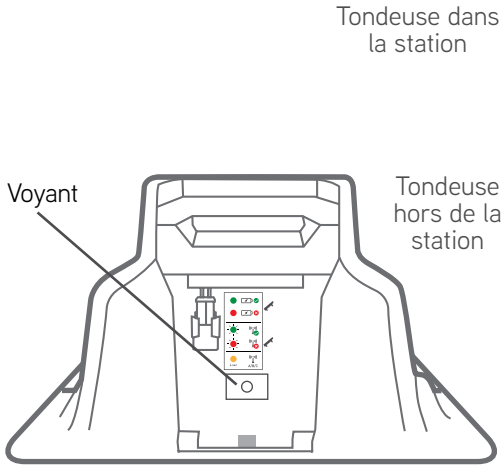

Indication du voyant de la station

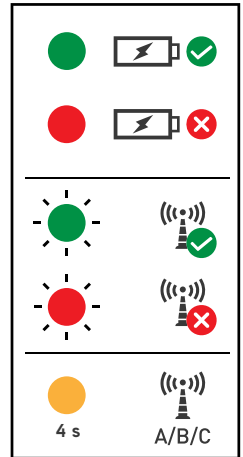

- Vert fixe
- Rouge fixe
- Vert clignotant
- Rouge clignotant
- Orange 4 s



Indication	Signification
 Vert fixe	Le signal du câble périphérique est OK ; la tondeuse est sur la base
 Vert clignotant	Le signal du câble périphérique est OK ; la tondeuse est hors de la base
 Rouge fixe	Pas de charge
 Rouge clignotant	Connexion du câble périphérique de mauvaise qualité ou câble trop long
 Orange	Le type de signal a changé (A/B/C)

2 Structure du menu



Options de la tondeuse

Configurez les préférences utilisateur

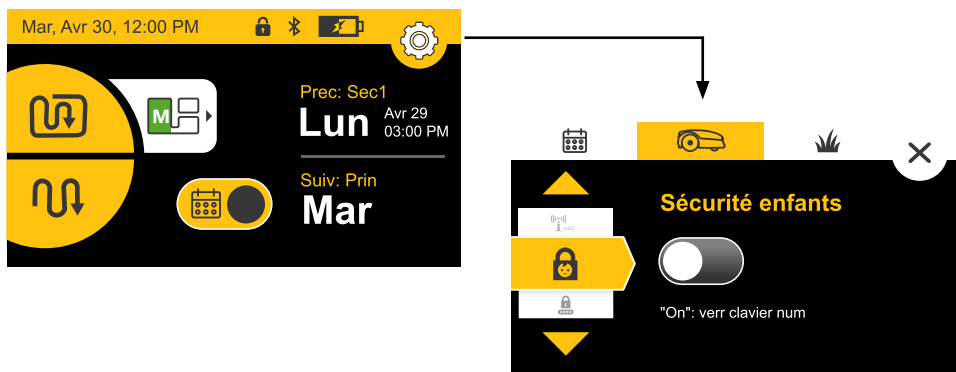

Verrou enfant

Verrouillez le clavier pour éviter tout fonctionnement accidentel



Antivol

Protection par code PIN



Jour et Heure

Définissez la date et l'heure



Format

Sélectionnez le Format d'heure (24/12)



Langue

Modifiez la langue du menu de la tondeuse



Son

Activez/désactivez le son



A/B/C

Type de signal

Changez de signal pour éviter les interférences avec les autres tondeuses robots à proximité



Options de pelouse

Pour une description complète de tous les éléments de menu, consultez notre Centre d'aide en ligne. Utilisez aussi l'écran tactile pour vous déplacer dans les menus à l'aide des boutons de navigation et validez votre sélection en appuyant sur le bouton Go vert.



Îlots

Activez/désactivez la fonction Îlots



Taille

Définissez la taille de votre pelouse



Ajouter une zone secondaire

Ajoutez jusqu'à 4 zones secondaires supplémentaires au programme



Suivre fil périm.

Évite que les roues ne fassent des marques au sol quand le robot emprunte toujours le même parcours grâce au décalage dynamique (non centré sur le fil)



Zone séparée (Z sép)

Vous permet d'utiliser la tondeuse dans les zones séparées



Bordure

Activez ou désactivez la tonte des bordures lors des opérations automatiques



Tonte intensive

Augmente provisoirement l'intensité de tonte pendant 7 jours maximum

3 Fonctionnement automatique

Apprenez comment configurer le fonctionnement automatique et le contourner/ignorer manuellement si nécessaire

- Le paramètre Taille de la zone est utilisé par la tondeuse pour déterminer automatiquement le temps de tonte nécessaire pour votre pelouse et pour recommander un programme de tonte hebdomadaire permettant d'obtenir les meilleurs résultats.
- Ce programme inclut les jours de fonctionnement disponibles ainsi que la plage horaire conseillée disponible chaque jour.

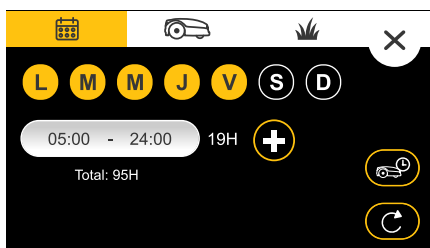

- Vous pouvez modifier les jours de fonctionnement ainsi que la plage horaire en fonction de vos besoins.

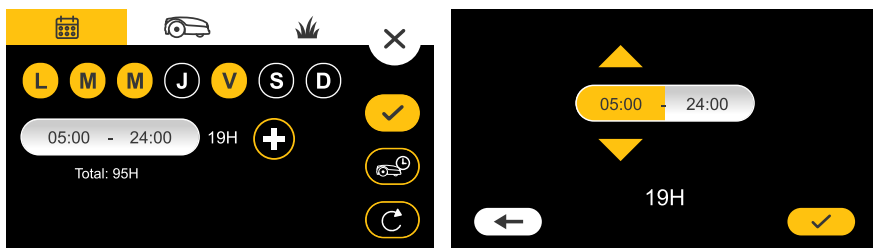

- Vous pouvez fractionner la plage de fonctionnement en deux périodes séparées si vous souhaitez que la tondeuse reste éteinte entre temps.

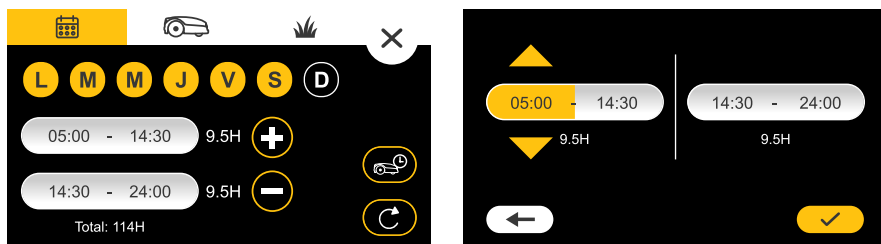

- Il est important de ne pas limiter démesurément la plage de fonctionnement de votre tondeuse. En autorisant une certaine liberté dans le programme, vous permettrez à votre tondeuse de mieux s'adapter aux conditions climatiques et d'atteindre le nombre d'heures de fonctionnement souhaitées sur la semaine.
- La tondeuse vous avertira si le nombre d'heures de fonctionnement et/ou la plage de fonctionnement est trop restreinte pour autoriser le nombre d'heures de tonte nécessaires au cours de la semaine.



Votre tondeuse arrêtera de tondre lorsqu'elle aura atteint le nombre d'heure requis par semaine en fonction de la taille de la pelouse. Par conséquent, ne définissez pas ce programme comme s'il avait pour vocation d'empêcher la tondeuse de trop travailler.



Heures de tonte

- Même si votre robot RX détermine un programme intelligent en fonction de la taille que vous avez indiquée pour votre pelouse, vous trouverez peut-être utile de l'ajuster de temps à autres.
- Le temps de tonte nécessaire à l'entretien de votre pelouse peut varier en fonction de facteurs tels que : le type d'herbe, la météo / la période de l'année, l'exposition au soleil, le drainage du sol, l'engrais, etc. Pour cette raison, nous vous conseillons de surveiller la qualité de votre pelouse et de procéder aux réglages nécessaires.
- Votre tondeuse vous permettra d'ajuster le programme automatique à la hausse ou à la baisse, soit pour toute la pelouse en une seule fois, soit individuellement pour chacune des zones secondaires.

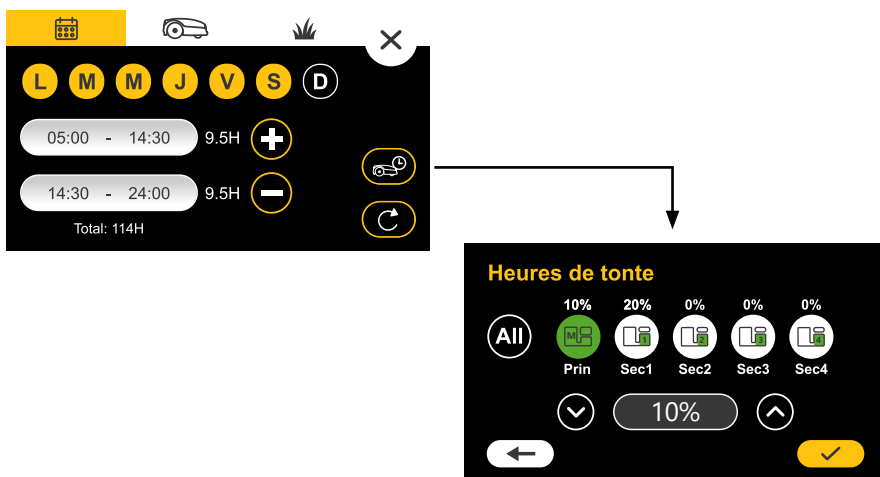

- Un temps de tonte trop important peut endommager votre pelouse et raccourcir la durée de vie de votre tondeuse.
- Une tonte insuffisante peut donner un aspect inégal à votre pelouse et empêcher la tondeuse de parvenir à gérer la pousse de l'herbe



Remarque :

- Pour de meilleurs résultats, il est conseillé de ne pas définir plus de 2 jours d'affilée sans tonte.
- Une fois la tonte terminée un jour donné, la tondeuse reste dans sa station jusqu'au jour de tonte suivant.
- Par défaut, le mode de tonte intensive sera activé. Dans ce mode, la tondeuse fonctionne pendant une période limitée (7 jours) à sa capacité de tonte maximale. Ceci permet d'atteindre rapidement une hauteur de coupe uniforme pour votre pelouse avant que la tondeuse ne bascule en mode automatique.
- Si, à un moment donné de la saison, la tondeuse a pris beaucoup de retard dans la coupe (parce qu'elle est restée éteinte pendant une durée prolongée ou parce que l'herbe a poussé très rapidement en peu de temps, etc.), vous pouvez réactiver la Tonte intensive pour permettre à la tondeuse de rattraper son retard. La tondeuse fonctionnera alors au maximum de sa capacité pendant 7 jours avant de revenir aux paramètres de programmation que vous aviez définis.

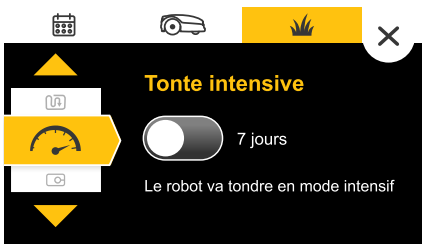

Activation/désactivation du fonctionnement automatique

- Par défaut, le programme automatique est désactivé.
- Lors du paramétrage initial, la tondeuse vous demande de définir la taille de la pelouse. Lorsque c'est fait, vous avez la possibilité de vérifier le programme automatique proposé, de le modifier et de l'activer.
- Au besoin, vous pouvez désactiver totalement le départ automatique depuis l'écran principal.
- Si vous le souhaitez, vous pouvez aussi interrompre le fonctionnement automatique sur une zone spécifique dans les paramètres de la pelouse.

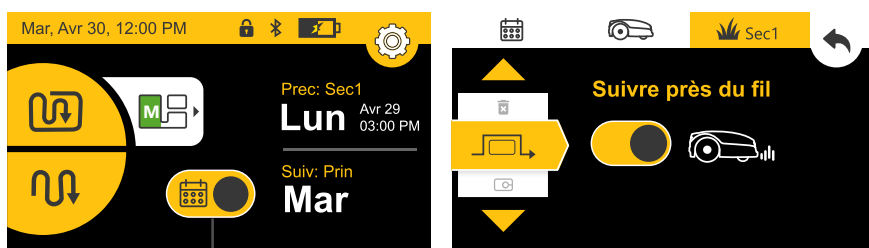

Activation/
désactivation du
programme

4 Fonctionnement manuel

Utilisez le fonctionnement manuel lorsque vous voulez démarrer une tonte sans respecter le planning.

Fonctionnement manuel avec ou sans bordure

Pour lancer le fonctionnement manuel :

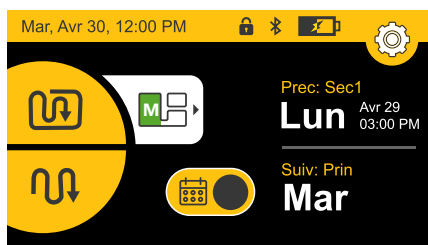

Choisissez entre les deux modes de fonctionnement Bord et tonte ou Tonte



Tondre



Bord et tonte

Sélectionnez la zone



Sélectionnez la zone à tondre à l'aide de l'icône de zone.

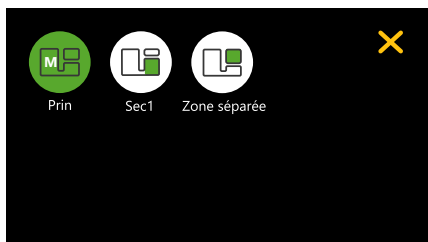

Sélectionnez la zone puis appuyez sur le mode Scan.

Remarque : le mode Bordures n'est pas disponible pour les zones secondaires

5 Fonctionnalités - modes opératoires

Réglage de la hauteur de coupe

- Soulevez la trappe supérieure de la tondeuse.
- Définissez la hauteur de coupe en faisant tourner le bouton vers la droite/ gauche. La hauteur de coupe est indiquée sur l'écran LCD.
- La hauteur de coupe est comprise entre 15 et 100 mm

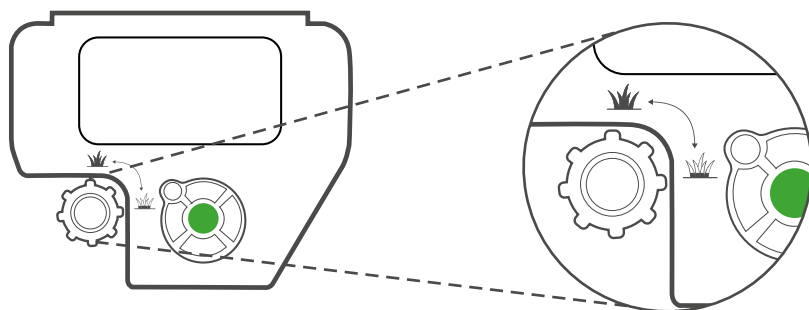

Verrou enfant

Cette fonctionnalité est désactivée par défaut. Pour activer cette fonctionnalité :

Appuyez sur l'icône Paramètres  puis appuyez sur l'icône Tondeuse .

Accédez au Verrou enfant et faites-le basculer sur On pour l'activer.

Si le clavier n'est pas utilisé pendant 10 min, la tondeuse se verrouille.



Pour activer temporairement les boutons verrouillés :

Maintenez les boutons Haut et Retour enfoncés pendant 3 secondes.

Sans intervention de l'utilisateur, les touches se verrouilleront à nouveau au bout de 2 minutes.

Antivol / verrouillage

Le dispositif antivol empêche l'utilisation ou le pilotage de la tondeuse à moins de saisir le code. Par défaut, cette fonction est désactivée.

Pour activer la fonction pour la première fois :



Îlots

Si la zone contient de grands îlots (tels qu'une mare ou de grands parterres de fleurs), vous pouvez activer la fonction Îlots pour aider la tondeuse à trouver sa station plus efficacement.



Superficie

Cette option permet de définir la taille de la pelouse. La taille de la pelouse est importante car elle est utilisée par la tondeuse pour calculer le nombre d'heures de tonte nécessaires.

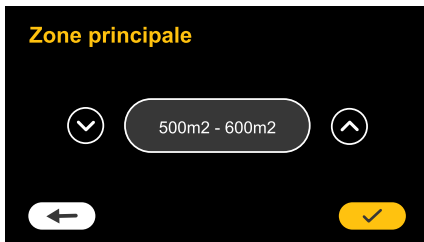

Zones secondaires

Utilisez cette section pour ajouter ou modifier des zones secondaires. Suivez simplement les instructions à l'écran pour choisir la taille de la zone, définir le point d'accès à la zone et d'autres paramètres uniques à chaque zone.



Suivre fil périm.

Utilisez cette fonctionnalité pour réduire les traces de roues le long du périmètre lorsque la tondeuse retourne à sa station. Ainsi, la tondeuse se déplace à différentes distances du câble à chaque passage au lieu de rester centrée directement sur le câble.

Chaque pelouse étant différente, plusieurs essais peuvent être nécessaires pour identifier les valeurs minimale et maximale.

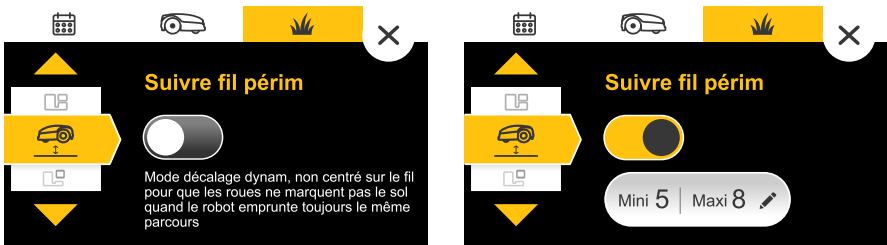

Zone séparée (Z sép)

Si votre pelouse contient une zone séparée, vous devez mettre le commutateur de zone séparée sur « ON ». Vous pourrez ainsi sélectionner « zone séparée » dans l'écran d'accueil de la tondeuse pour lancer la tonte après avoir placé la tondeuse manuellement dans votre zone séparée. Pensez à ramener votre tondeuse à sa station à la fin de la tonte de la zone séparée afin qu'elle puisse se charger et être prête à poursuivre le programme automatique sans manquer une seule période de tonte.



Mode intensif

Si, à un moment donné de la saison, la tondeuse a pris beaucoup de retard dans la coupe (parce qu'elle est restée éteinte pendant une durée prolongée ou parce que l'herbe a poussé très rapidement en peu de temps, etc.), vous pouvez réactiver la Tonte intensive pour permettre à la tondeuse de rattraper son retard. La tondeuse fonctionnera alors au maximum de sa capacité pendant 7 jours avant de revenir aux paramètres de programmation que vous aviez définis (le fonctionnement automatique doit être activé pour que le mode intensif puisse être utilisé).



Type de signal

La tondeuse utilise 3 types de signaux au cas où il y aurait des interférences avec les robots tondeuses de pelouses adjacentes. Pour changer le type de signal, placez la tondeuse dans la station et sélectionnez un autre signal que celui que vous utilisez actuellement. Laissez environ 5 secondes à la tondeuse pour qu'elle se synchronise avec la station avec le nouveau signal.

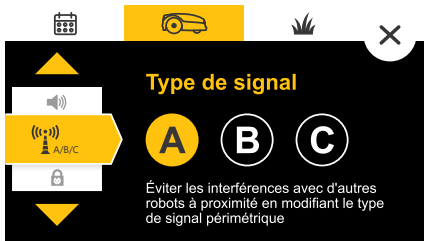

6 Entretien périodique



AVERTISSEMENT

Danger de blessure ou dommage grave

Prenez soin de toujours retirer le dispositif de désactivation et d'éteindre la tondeuse avant de la soulever. Les lames ne sont très coupantes. Elles peuvent provoquer de graves coupures ou lacérations. Toujours porter des gants épais lorsque vous travaillez avec ou à proximité des lames. N'utilisez JAMAIS une lame endommagée ou cassée.

Toutes les deux semaines

- Vérifier le dessous de la tondeuse. Nettoyez-la toutes les deux semaines si nécessaire. Grattez prudemment les fragments d'herbe collectés sous le châssis de la tondeuse (avec un petit bâton ou l'équivalent).
- Vérifiez le câble périphérique et ajoutez des piquets aux endroits où il est lâche ou non solidement fixé au sol. En cas de changement dû à la saison au niveau de la pelouse, veillez à ajuster le câble.
- Inspectez la station, et retirez-en la boue et les débris afin que l'amarrage s'effectue correctement.



IMPORTANT !

N'utilisez JAMAIS de nettoyeur haute pression pour laver la tondeuse.

Les liquides risquent d'endommager les composants. Utilisez seulement un tissu humidifié pour essuyer la surface après grattage.

Stockage pendant l'hiver

Tondeuse

- Désactivez la programmation et chargez totalement la tondeuse dans sa station pendant 24 heures
- Retirez le dispositif de désactivation et éteignez la tondeuse
- Nettoyez la tondeuse et entreposez-la à l'intérieur dans un endroit sec, à une température supérieure à 0°C.

Station

- La station n'a pas besoin d'être rangée pour l'hiver. Elle peut rester sur la pelouse pendant toute la saison.
- Il est conseillé de débrancher la prise de l'alimentation secteur pendant l'entreposage d'hiver.

Entretien d'hiver

- Pour un meilleur entretien et pour garder la tondeuse en bon état, il est recommandé de la faire vérifier par un revendeur agréé avant l'entreposage d'hiver.
- L'entretien d'hiver consiste à nettoyer les pièces de la tondeuse et le châssis, vérifier les pièces usées (telles que les lames, les roues, et autres pièces mobiles) et les remplacer si nécessaire, tester les fonctionnalités de la tondeuse et les composants de sécurité, vérifier la batterie et télécharger la dernière version du logiciel (qui peut ajouter de nouvelles fonctionnalités).

7 Dépannage

Message affiché	Cause probable / événement	Action corrective
Sortie de zone	Le Câble Périphérique est trop près du bord.	Déplacez le câble vers l'intérieur de la pelouse.
	La pente de la pelouse près du bord est trop raide et la tondeuse glisse vers l'extérieur.	Ne pas inclure les zones avec pentes trop raides.
	Le bord de la pelouse est trop bosselé.	Remplissez les trous le long de la bordure jusqu'à ce que le sol soit plat.
Bloqué sur place	La tondeuse est coincée sur place. Il ne peut plus bouger.	Vérifiez que le sol autour ne contient pas de trous. Comblez-les avec de la terre.
		Vérifiez que le câble périphérique n'est pas trop près du bord. Déplacez le câble vers l'intérieur de la pelouse.
Vérif. haut. coupe	Le système de tonte est surchargé parce que l'herbe est très haute ou un obstacle est coincé ou enroulé autour des lames.	Éteignez la tondeuse, retirez le dispositif de désactivation et inspectez les lames. Retirez tout objet étranger ou toute accumulation excessive de débris sous le capot. Augmentez la hauteur de tonte.
Vérifiez aliment.	Une coupure de courant temporaire s'est produite.	Vérifiez que l'alimentation est branchée au circuit principal.
	L'alimentation n'est pas correctement branchée.	Vérifiez que l'alimentation est correctement branchée à la rallonge et que le câble est raccordé à la station.
	Aucune source de charge n'est détectée.	Nettoyez les contacts de charge sur la station et vérifiez qu'elle est correctement raccordée à l'alimentation.
Pas de signal / en attente de signal	L'alimentation est débranchée ou une coupure de courant provisoire s'est produite.	Assurez-vous que la Station de Base est connectée au circuit d'alimentation.
	Il peut être nécessaire de redémarrer le générateur de signaux.	Déconnectez l'alimentation du circuit principal et reconnectez-la après 10 secondes.
	La câble périphérique n'est pas connecté à la station.	Vérifiez la connexion du câble périphérique à la station.
	La Câble de Périmètre est coupé.	Vérifiez que le câble périphérique n'est pas coupé.

8 Foire Aux Questions

La tondeuse ne s'amarré pas correctement et rate parfois les contacts de la station.

L'accès à la station de base n'est pas plat. Nivelez le sol pour aplatir la pelouse autour de la station de base pour faciliter l'entrée. Vérifiez que le câble périphérique est rectiligne avant et après la station.

Tonte de mauvaise qualité

Les lames sont peut-être émoussées. Éteignez la tondeuse, retirez le dispositif de désactivation et remplacez les lames si nécessaire. Utilisez des gants épais lorsque vous inspectez les lames.

Tonte irrégulière

Vérifiez que la période de fonctionnement est suffisante et augmentez le temps de tonte via le paramètre Heures de tonte de façon à tenir compte de la complexité de la forme de la pelouse et de la pousse saisonnière plus ou moins rapide

La tondeuse ne quitte pas la base pendant une longue période

Appuyez sur l'icône de tondeuse lorsque la tondeuse est dans la station. Le code correspondant au motif du maintien de la tondeuse à la base s'affiche. Pour une description détaillée des codes d'erreur lorsque la tondeuse ne quitte pas la base, consultez le Centre d'aide.

Cub Cadet[®]



MTD Products Aktiengesellschaft | Industriestraße 23 | 66129 Saarbrücken | Germany

www.cubcadet.eu